



Hailo

Gebrauchsanleitung

Aluminium-Multifunktionsgerüst

de

Instructions for use

Aluminium multipurpose scaffold

en

Mode d'emploi

Échafaudage alu multifonctions

fr

Instrucciones de uso

Andamio multifunción de aluminio

es

Istruzioni per l'uso

Trabattello multifunzione in alluminio

it

Návod k použití

Multifunkční hliníkové lešení

cs

Руководство по эксплуатации

Алюминиевые многофункциональные леса

ru

Naudojimo instrukcija

Daugiafunkciniai aliumininiai pastoliai

lt

Lietošanas instrukcija

Alumīnija daudzfunkcionālās sastatnes

lv

Bruksanvisning

Multifunktionsbyggnadsställning

sv



G60 Aluminium-Multifunktionsgerüst



Aluminium-Multifunktionsgerüst

Art.-Nr. 9459-507

Hersteller:

HAILO Werk • Rudolf Loh GmbH & Co. KG

Daimlerstr. 8 • 35708 Haiger, Germany

Tel.: +49 (0) 2773 82-0

Fax: +49 (0) 2773 82-1239

E-mail: info@hailo.de • www.hailo.de

Inhaltsverzeichnis

1. Einleitung und Zeichenerklärung ..	2
2. Bestimmungsgemäßer Gebrauch ..	3
3. Lieferumfang	4
4. Produktübersicht	4
5. Sicherheitshinweise	5
6. Aufbauanleitung	10
7. Transport und Lagerung	11
8. Pflege, Reparatur und Wartung	12
9. Gebrauchsdauer	12
10. Verpackung und Entsorgung	12
11. Service und Ersatzteile	12
12. Prüfliste	13
Illustrationen	122-127

Technische Änderungen vorbehalten.

Maß- und Gewichtsangaben sind ca. Werte.

1. Einleitung

Diese Gebrauchsanleitung beschreibt die sichere Verwendung des Hausgerüsts, im nachfolgenden Text auch Gerüst genannt.



Bitte lesen Sie vor jeder Benutzung des Gerüsts diese Gebrauchsanleitung aus Gründen der Sicherheit sorgfältig durch und bewahren sie für künftiges Nachlesen auf.

Diese Gebrauchsanleitung ist Bestandteil des Gerüsts. Bei Weitergabe des Gerüsts ist die Gebrauchsanleitung mitzugeben.

Zeichenerklärung

Die folgenden Signalwörter und grafischen Symbole werden in dieser Gebrauchsanleitung, auf dem Gerüst oder auf der Verpackung bzw. dem Einleger verwendet.



WARNUNG

Hinweis auf eine möglicherweise gefährliche Situation. Wenn sie nicht vermieden wird kann eine schwere Verletzung oder der Tod die Folge sein.

HINWEIS

Hinweis auf eine möglicherweise gefährliche Situation, die zu Sachschäden führen kann.

Sicherheitszeichen werden ausschließlich im Kapitel Sicherheitshinweise erklärt und beschrieben (Seite 5 - 9).

Weitere Illustrationen in dieser Gebrauchsanleitung werden direkt neben dem Bild beschrieben oder es wird im Text auf die Illustrationen der Bildseiten (Seite 122-127) verwiesen.

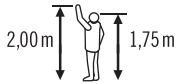

Referenzperson für
Körpergröße und Reichhöhe

Abmessungen des
aufgebauten Gerüsts
(maximale Aufbauhöhe)

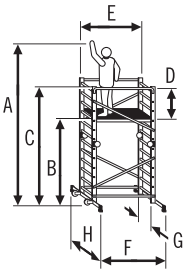

- A = höchstmögliche Reichhöhe
- B = höchstmögliche Standhöhe (Höhe der Arbeitsplattform)
- C = Höhe des Gerüsts
- D = Geländerhöhe
- E = Gerüstlänge
- F = Gerüstlänge inkl. Quertraversen
- G = Gerüstbreite
- H = Gerüstbreite inkl. Quertraverse

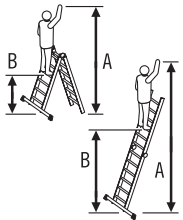

Abmessungen des klappbaren Leiterraumens bei Verwendung als Stehleiter oder Anlegeleiter

- A = höchstmögliche Reichhöhe
- B = höchstmögliche Standhöhe
- C = Länge der Leiter
- D = Höhe der Leiter

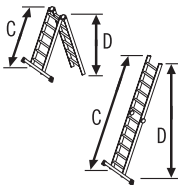

Höchstmögliche Nutzlast



Gewicht des Gerüsts

2. Bestimmungsgemäßer Gebrauch

Das Aluminium-Mulifunktionsgerüst ist vorgesehen für die Erreichung hochgelegener Arbeitsbereiche in Gebäuden und im Freien. Das Gerüst ist ein mobiles Arbeitsmittel, das an unterschiedlichen Orten eingesetzt werden kann.

Das Gerüst darf nur verwendet werden, wenn es nach den Vorgaben dieser Gebrauchsanleitung ordnungsgemäß und vollständig errichtet worden ist und sich in senkrechter Position befindet. Jede andere Verwendung gilt als nicht bestimmungsgemäß und kann zu Sachschäden oder sogar zu Personenschäden führen.

Das Gerüst ist kein Kinderspielzeug.

Der Hersteller oder Händler übernimmt keine Haftung für Schäden, die durch nicht bestimmungsgemäßen oder falschen Gebrauch entstanden sind.

Der Benutzer muss grundsätzlich sicherstellen, dass das Gerüst für den jeweiligen Einsatz geeignet ist, ggf. muss vorher eine Gefährdungsbeurteilung durchgeführt werden.

Die Rechtsvorschriften im Land der Benutzung müssen eingehalten werden.

Das Gerüst erfüllt die Anforderungen der Norm NF E 85-200 und EN 131-4.

Das Gerüst ist ausschließlich für den häuslichen Gebrauch bestimmt. Jede gewerbliche Nutzung ist ausdrücklich untersagt.

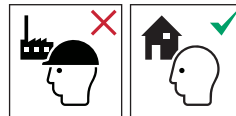

Die höchstmögliche Nutzlast der Arbeitsplattform beträgt 150 kg.

Veränderungen am Gerüst, die nicht vom Hersteller autorisiert sind, führen zum Erlöschen der Garantie und Gewährleistung.

3. Lieferumfang

- 1 x Hausgerüst
(Auflistung der Einzelteile
siehe 4. Produktübersicht)
- 1 x Gebrauchsanleitung

Vor der weiteren Verwendung Inhalt auf Vollständigkeit und eventuelle Transportschäden überprüfen. Entfernen sie das Verpackungsmaterial.



Verpackungsmaterial ist kein Kinderspielzeug, es besteht Erstickungsgefahr bei unsachgemäßer Handhabung.

Verpackungsmaße und Bruttogewicht

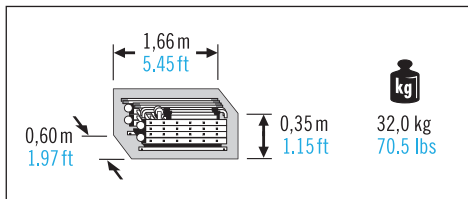

4. Produktübersicht

(Siehe Illustrationen auf Seite 122)

Vorabhinweis zur Montage: Ein Monteur ist zum Auf- und Abbau des Gerüsts erforderlich.

Werkzeug: 1 x Kreuzschlitzschraubenzieher
2 x Schraubenschlüssel

Teileübersicht:

- [1] Klappbarer Leiterraum mit Sicherheitsgelenk 2 x
- [2] Diagonalstrebe mit vormontiertem Schließsystem (Länge = 1690 mm) 4 x
- [3] Horizontalstrebe mit vormontiertem Schließsystem (Länge = 1490 mm) 2 x
- [4] Geländerstrebe mit vormontiertem Schließsystem 2 x

Arbeitsplattform und Montageelemente

- [5] Arbeitsplattform 1 x
- [6] Abdeckkappe 4 x
- [7] Hakenschraube M8 2 x
- [8] Flügelmutter M8 2 x
- [9] Abdeckung 2 x

Quertraversen und Montageelemente

- [10] Quertraverse 2 x
- [11] Fuß 4 x
- [12] Kreuzschlitzschraube 4 x
- [13] Fahrrolle 2 x
- [14] Halter 2 x
- [15] Buchse 2 x
- [16] Sechskantschraube M8 x 45 mm ... 2 x
- [17] Sechskantschraube M8 x 100 mm .. 4 x
- [18] Unterlegscheibe M8 4 x
- [19] Mutter M8 6 x
- [20] Gerüstkennzeichnung (2 Aufkleber) . 1 x

Die produktspezifischen Angaben inklusive Herstellungsdatum sind auf der Gerüstkennzeichnung [20] angegeben.

5. Sicherheitshinweise



WARNUNG

Gefahr schwerer Verletzungen!

Bei unsachgemäßer Verwendung oder Handhabung des Gerüsts entstehen Risiken, die zu schweren Verletzungen oder zum Tod führen können.

- Bei der Benutzung des Gerüsts besteht grundsätzlich die Gefahr eines Absturzes. Alle Arbeiten mit und auf dem Gerüst sind deshalb so durchzuführen, dass eine Absturzgefahr so gering wie möglich gehalten wird.
- Bei der Benutzung des Gerüsts besteht ebenso die Gefahr eines Umsturzes. Durch einen Umsturz des Gerüsts können Personen verletzt und Gegenstände beschädigt werden. Alle Arbeiten mit und auf dem Gerüst sind deshalb so durchzuführen, dass eine Umsturzgefahr so gering wie möglich gehalten wird.
- Die zusätzlichen Sicherheitsinformationssymbole dienen zur Anleitung des Benutzers des Gerüsts über das, was für eine sichere Benutzung des Gerüsts erforderlich ist und was nicht erlaubt ist.
„Erforderlich“ ist durch einen Haken [✓] und „nicht erlaubt“ durch ein Kreuz [✗] gekennzeichnet.



WARNUNG

Gefahr schwerer Verletzungen!

Bei unsachgemäßer Verwendung oder Handhabung der Leiter* entstehen Risiken, die zu schweren Verletzungen oder zum Tod führen können.

* Beide klappbaren Leiterrahmen [1] können auch separat als Steh- oder Anlegeleiter verwendet werden. Die Anweisungen und Vorgaben in dieser Gebrauchsanleitung beziehen sich vorrangig auf die Verwendung des Gerüsts. Diese Anweisungen und Vorgaben sind auch (sofern das bei der Benutzung sinnvoll und möglich ist) bei der Verwendung als Steh- oder Anlegeleiter zu beachten und auszuführen.

Zusätzliche Sicherheitshinweise zur Verwendung der Leiterrahmen als Steh- oder Anlegeleiter befinden sich auf Seite 8 + 9.



Warnung, Absturzgefahr



Anleitung beachten.

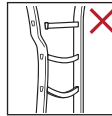

Gerüst nach Lieferung prüfen. Vor jeder Nutzung Sichtprüfung des Gerüsts auf Beschädigungen und sichere Benutzung. Beschädigte Bauteile dürfen nicht verwendet werden.

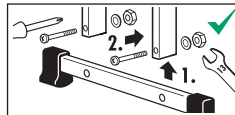

Beide Quertraversen des Gerüsts müssen vor der ersten Verwendung durch den Benutzer angebracht werden (siehe Kapitel 6, Aufbauanleitung).



Höchstmögliche Nutzlast. Maximal zulässige Belastung der Arbeitsplattform.

Vor der Nutzung ist zu überprüfen, ob das Gerüst nach den Angaben dieser Gebrauchsanleitung ordnungsgemäß und vollständig errichtet wurde und senkrecht steht.

Alle Geländerstreben, Horizontal- und Diagonalstreben müssen sicher in die Leitersprossen eingesetzt und fixiert sein.

Vor dem Gebrauch ist sicherzustellen, dass alle erforderlichen Sicherheitsvorkehrungen gegen Kippen ergriffen worden sind.

5. Sicherheitshinweise

Höchstmögliche Anzahl der Benutzer.

Vor der Benutzung des Gerüses sind die Standsicherheit und die Wirksamkeit der Sicherungen zu prüfen.

Der senkrechte Stand ist mit Hilfe einer Wasserwaage in Quer- und Längsrichtung schon während des Aufbaus zu überprüfen.

Das Begehen und Verlassen der Arbeitsplattform mit Durchstiegsöffnung ist über einen anderen als den vorgesehenen Zugang nicht zulässig. Dabei ist die Klappe der Arbeitsplattform nur zum Durchsteigen zu öffnen und sonst geschlossen zu halten.

Das Gerüst nicht auf einem unebenen oder losen Untergrund benutzen.

Das Gerüst nicht auf verunreinigtem / rutschigen Untergrund aufstellen.

Warnung, elektrische Gefährdung. Alle durch elektrische Betriebsmittel im Arbeitsbereich gegebenen Risiken feststellen, z.B. Hochspannungsfreileitungen oder andere freiliegende elektrische Betriebsmittel, und das Gerüst nicht verwenden, wenn Risiken durch elektrischen Strom bestehen.

Wird das Gerüst außerhalb von Gebäuden eingesetzt, dann ist es möglichst am Gebäude oder einer anderen Konstruktion sicher zu befestigen.

Das Gerüst nicht im Freien bei ungünstigen Wetterbedingungen (z.B. schneebedeckter Boden, starker Wind / Windböen usw.) benutzen.

Bei Verwendung im Freien oder in offenen Gebäuden ist bei aufkommendem Wind das Arbeiten einzustellen. Nach Beendigung der Tätigkeiten das Gerüst in einen windgeschützten Bereich fahren oder durch geeignete Maßnahmen das Gerüst gegen Umkippen sichern.

Maximale Aufbauhöhe der Arbeitsplattform = 2,33 m.

Die Arbeitsplattform muss mit den Hakenschrauben sicher verriegelt sein.

Das Gerüst darf nicht von Kindern benutzt werden und muss außerhalb der Reichweite von Kindern aufbewahrt werden.

Ein Hinauslehnen über die Arbeitsplattform ist nicht zulässig.

Das Gerüst darf nur von Hand und nur auf fester, ebener, hindernisfreier Aufstellfläche verfahren werden. Beim Verfahren ist darauf zu achten, dass die normale Schrittgeschwindigkeit nicht überschritten wird und dass das Gerüst nur in Längsrichtung verfahren werden darf.



Beim Verfahren dürfen sich kein Material und keine Person(en) auf dem Gerüst befinden.

Der Bereich, in dem das Gerüst aufgestellt und benutzt wird, muss frei von jeglichen Hindernissen und weiteren Personen sein.



Ein Herauslehnen über den Seitenschutz oder Gegenstemmen gegen den Seitenschutz ist nicht zulässig.

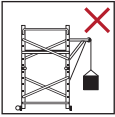

Das Anbringen und der Gebrauch von Hebevorrichtungen ist nicht zulässig. Der Transport von Werkzeugen und Material ist nur über die vorgesehenen Gerüstzugänge, d.h. durch die geöffnete Durchstiegsklappe gestattet.

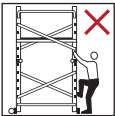

Der Aufstieg darf nur auf der Innenseite der Leiterrahmen des Gerüstes erfolgen.

Wenn das Gerüst in Stellung gebracht wird, ist auf das Risiko einer Kollision zu achten, z.B. mit Fußgängern, Fahrzeugen oder Türen. Türen (jedoch nicht Notausgänge) und Fenster im Arbeitsbereich verriegeln, falls möglich.



Es ist nicht zulässig, die Höhe der Belagfläche durch Verwendung von Leitern, Kästen oder anderen Vorrichtungen zu vergrößern.



Es ist verboten, auf der Arbeitsplattform zu springen.



Das Anbringen von Überbrückungen zwischen dem Gerüst und einem Gebäude ist nicht zulässig.

Das Gerüst darf niemals von oben her bewegt werden.

Seitliches Wegsteigen vom Gerüst auf eine andere Oberfläche ist unzulässig.

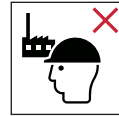

Das Gerüst ist ausschließlich für den häuslichen Gebrauch bestimmt.



Sicherstellen, dass die Gelenke verriegelt sind.



Das Gerüst nur mit montierten Quertraversen verwenden.



Das Gerüst im Fall von körperlichen Einschränkungen nicht benutzen. Bestimmte gesundheitliche Gegebenheiten, Medikamenteneinnahme, Alkohol- oder Drogenmissbrauch können bei der Benutzung des Gerüstes zu einer Gefährdung der Sicherheit führen.

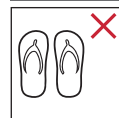

Das Gerüst nicht mit ungeeigneten Schuhen besteigen.

Die Konstruktion des Gerüstes nicht verändern.

Sicherstellen, dass das Gerüst für den jeweiligen Einsatz geeignet ist.

Ein verunreinigtes Gerüst, z.B. durch nasse Farbe, Schmutz, Öl oder Schnee, nicht benutzen.

5. Sicherheitshinweise



Warnung, Sturz von der Leiter.



Anleitungen beachten.



Leiter nach Lieferung überprüfen.
Vor jeder Nutzung Sichtprüfung der Leiter auf Beschädigungen und sichere Benutzung.
Keine beschädigte Leiter benutzen.



Höchstmögliche Nutzlast.



Die Leiter nicht auf einem unebenen oder losen Untergrund benutzen.



Seitliches Hinauslehnen vermeiden.



Die Leiter nicht auf verunreinigtem Untergrund aufstellen.



Höchstmögliche Anzahl der Benutzer.



Die Leiter nicht mit abgewendetem Gesicht auf- oder absteigen.



Beim Aufsteigen und Absteigen an der Leiter gut festhalten. Bei Arbeiten auf der Leiter festhalten oder andere Sicherheitsmaßnahmen ergreifen, wenn dies nicht möglich ist.



Arbeiten, die eine seitliche Belastung bei Leitern bewirken, z.B. seitliches Bohren durch feste Werkstoffe, vermeiden.



Bei Benutzung einer Leiter keine Ausrüstung tragen, die schwer oder unhandlich ist.

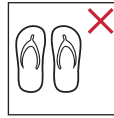

Die Leiter nicht mit ungeeigneten Schuhen besteigen.



Die Leiter im Fall von körperlichen Einschränkungen nicht benutzen. Bestimmte gesundheitliche Gegebenheiten, Medikamenteneinnahme, Alkohol- oder Drogenmissbrauch können bei der Benutzung der Leiter zu einer Gefährdung der Sicherheit führen.

Nicht zu lange ohne regelmäßige Unterbrechungen auf der Leiter bleiben (Müdigkeit ist eine Gefahr).

Beim Transport der Leiter Schäden verhindern, z.B. durch Festzurren, und sicherstellen, dass sie auf angemessene Weise befestigt/angebracht ist.

Sicherstellen, dass die Leiter für den jeweiligen Einsatz geeignet ist.

Eine verunreinigte Leiter, z.B. durch nasse Farbe, Schmutz, Öl oder Schnee, nicht benutzen.

Die Leiter nicht im Freien bei ungünstigen Wetterbedingungen, z.B. starker Wind, benutzen.

Wenn die Leiter in Stellung gebracht wird, ist auf das Risiko einer Kollision zu achten, z.B. mit Fußgängern, Fahrzeugen oder Türen. Türen (jedoch nicht Notausgänge) und Fenster im Arbeitsbereich verriegeln, falls möglich.



Warnung, elektrische Gefährdung. Alle durch elektrische Betriebsmittel im Arbeitsbereich gegebenen Risiken feststellen, z.B. Hochspannungs-Freileitungen oder andere freiliegende elektrische Betriebsmittel, und die Leiter nicht verwenden, wenn Risiken durch elektrischen Strom bestehen.

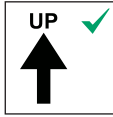

Leiter nur in der angegebenen Aufstellrichtung benutzen.

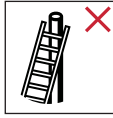

Die Leiter nicht gegen ungeeignete Oberflächen lehnen.

Für unvermeidbare Arbeiten unter elektrischer Spannung nicht leitende Leitern benutzen.



Die Leiter nicht als Überbrückung benutzen.

Die Leiter darf niemals von oben her bewegt werden.



Die obersten drei Stufen/Sprossen einer Anlegeleiter nicht als Standfläche benutzen.

Die Konstruktion der Leiter nicht verändern.

Während des Stehens auf der Leiter diese nicht bewegen.

Bei Verwendung im Freien Wind beachten.

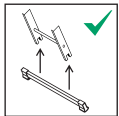

Die Quertraverse der Leiter muss vor der ersten Verwendung durch den Benutzer angebracht werden (siehe Kapitel 6, Anleitung für den Zusammenbau).



Nicht von der Stehleiter auf eine andere Oberfläche seitlich wegsteigen.



Die Leiter vor Benutzung vollständig öffnen.



Stehleitern dürfen nicht als Anlegeleitern verwendet werden, es sei denn, sie sind dafür ausgelegt.

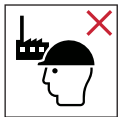

Leiter für den nicht beruflichen Gebrauch.



Die obersten zwei Stufen/Sprossen einer Stehleiter ohne Plattform und Haltevorrichtung für Hand/Knie nicht als Standfläche benutzen.



Anlegeleitern mit Sprossen müssen im richtigen Winkel verwendet werden.

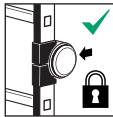

Sperreinrichtungen müssen vor der Benutzung kontrolliert und vollständig gesichert werden.



Leitern für den Zugang zu einer größeren Höhe müssen mindestens 1m über den Anlegepunkt hinaus ausgeschoben und bei Bedarf gesichert werden.

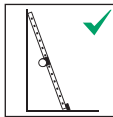

Anlegeleiter nur mit nach innen gerichtetem Sicherheitsgelenk besteigen.

6. Aufbauanleitung

(Siehe Illustrationen auf Seite 123 - 127)

6.1 Vorabhinweis

A) Funktion des Sicherheits-Drehgelenkes

Zur Verstellung des Leiterrahmens [1] Sicherheits-Drehgelenk [Y] wie dargestellt aus der Raststellung lösen und den oberen Teil des Leiterrahmens nach oben schwenken. Beide Teile des Leiterrahmens rasten wieder selbsttätig ein.

B) Positionierung der Quertraversen / Leiterrahmen

Beide Leiterrahmen [1] so anordnen, dass die Sicherheitsgelenke [Y] in Gebrauchsstellung nach Innen zeigen. Beide Quertraversen [10] werden von aussen an die Leiterrahmen montiert.

6.2 Technische Daten / Aufbauvarianten

- A) = Abmessungen des aufgebauten Gerüsts.
Maximale Aufbauhöhe der Arbeitsplattform = 2,33 m.
- B) = Standhöhen und Arbeitshöhen bei unterschiedlichen Aufbauvarianten des Gerüsts.
- C) = Standhöhen, Arbeitshöhen und Abmessungen beim Einsatz der Leiterrahmen als Steh- und Anlegeleiter.

6.3 Vormontage

A) Vorbereitung der Arbeitsplattform

Abdeckkappen [6] einsetzen und 2 Hakenschrauben-Sets [7], [8], [9] an der Arbeitsplattform (diagonal versetzt) vormontieren.

B) Montage der Quertraversen

1. Leiterrahmen ohne Fahrrollen.
Fuß [11] an der Quertraverse befestigen.
Quertraverse [10] an die Holme des Leiterrahmens montieren [17], [18], [19].
2. Leiterrahmen mit Fahrrollen.
Fuß [11] an der Quertraverse befestigen.
Quertraverse mit dem Fahrrollen-Set [13], [14], [15], [16] an die Holme des Leiterrahmens befestigen [17], [18], [19].



WARNUNG

Gefahr schwerer Verletzungen bei einem Umsturz!

Um die Standsicherheit zu gewährleisten darf das Gerüst nur mit montierten Querbalken verwendet werden.

6.4 Montage des Multifunktionsgerüsts

A) Montage der Horizontal- und Geländerstreben

B) Montage der Diagonalstreben

Vorabhinweis: Alle Streben des Gerüsts [2], [3], [4] werden mit dem gleichen Schließsystem am Leiterrahmen befestigt. Positionierung der Streben beachten (siehe Abbildung).

1. Sicherungshaken [X] wegschwenken.
2. Gummistopfen des vormontierten Schließsystems in den Hohlraum der Leitersprosse einführen.
3. Sicherungshaken [X] umschwenken, um die Strebe am Leiterrahmen zu sichern.

7. Transport und Lagerung

C) Befestigung der Arbeitsplattform

Arbeitsplattform an die Leitersprossen einsetzen und mit beiden Haken-Sets befestigen (max. 9. Sprosse von unten). Gerüst anschließend aufstellen.



WARNUNG

Gefahr schwerer Verletzungen!

Alle Streben müssen mit den Sicherungshaken [X] in der vorgesehenen Position gegen unbeabsichtigtes Entfernen am Leiterrahmen gesichert werden.

6.5 Demontage

Die Demontage des Gerüstes erfolgt in umgekehrter Reihenfolge.

Hinweis: Der Sicherungshaken [X] sichert die Streben nach der Montage am Leiterrahmen. Vor dem Entfernen der Geländerstreben, der Horizontal- und Diagonalstreben den Sicherungshaken jeweils vom Leiterrahmen wegschwenken!

HINWEIS

Vorsicht vor Beschädigungen!

Die Bauteile nicht mit Gewalt, z.B. Hammerschläge, montieren bzw. demontieren.

6.6 Gebrauch des Gerüstes

(Siehe Illustrationen auf Seite 126 + 127)

Diverse Fotos, die den Einsatz und den Gebrauch des Gerüstes in unterschiedlichen Situationen darstellen.

HINWEIS

Vorsicht vor Beschädigungen!

Unsachgemäßer Umgang mit dem Gerüst beim Transport und der Lagerung kann zu Beschädigungen am Gerüst führen.

- Vor und nach der Benutzung sowie zur Lagerung und zum Transport Gerüst demontieren und die Leiterrahmen sicher zusammenklappen; die Sicherheitsgelenke müssen eingerastet sein.
- Gerüst beim Transport (z.B. auf Dachträgern oder im Auto) sicher befestigen um jegliche Beschädigungen zu vermeiden.
- Gerüste sollten in Übereinstimmung mit den Anleitungen des Herstellers gelagert werden.
- Das Gerüst fern von Bereichen lagern, in denen sich der Zustand schnell verschlechtern könnte (z.B. Feuchtigkeit, hohe Temperaturen, der Witterung ausgesetzt).
- Das Gerüst in einer Stellung lagern, welche dazu beiträgt, dass es gerade bleibt (z.B. an einer Leiterhalterung an den Holmen aufgehängt oder auf einer ebenen, sauberen Fläche abgelegt).
- Die Lagerung des Gerüstes sollte demontiert und zusammengeklappt in trockener Umgebung senkrecht stehend oder flach liegend erfolgen.
- Das Gerüst dort lagern, wo es nicht durch Fahrzeuge, schwere Gegenstände oder Verschmutzung beschädigt werden kann.
- Das Gerüst dort lagern, wo es keine Stolpergefahr und kein Hindernis darstellen kann.
- Das Gerüst so lagern, dass es vor spielenden Kindern geschützt ist und keine Personen behindert werden.
- Das Gerüst dort lagern, wo es nicht mit Leichtigkeit für kriminelle Zwecke verwendet werden kann.
- Bei dauerhafter Aufstellung des Gerüstes sicherstellen, dass es nicht von unbefugten Personen benutzt wird (z.B. von Kindern).

de

8. Pflege, Reparatur und Wartung

HINWEIS

Vorsicht vor Beschädigungen!

Unsachgemäßer Umgang mit dem Gerüst bei der Pflege und Wartung kann zu Beschädigungen am Gerüst führen.

- Durch die Pflege und Wartung des Gerüsts soll die Funktionstüchtigkeit sichergestellt werden. Das Gerüst muss regelmäßig auf Beschädigungen überprüft werden. Die Funktion beweglicher Teile muss gewährleistet sein.
- Die Reinigung des Gerüsts, insbesondere aller beweglichen Teile, sollte bei sichtbarer Verschmutzung sofort nach dem Gebrauch erfolgen.
- Nur handelsübliche, wasserlösliche Reinigungsmittel benutzen. Keine aggressiven, scheuernden Mittel verwenden.
- Reparaturen und Wartungsarbeiten am Gerüst müssen von einer fachkundigen Person und den Anleitungen des Herstellers entsprechend durchgeführt werden.



Anmerkung: Eine fachkundige Person ist jemand, der über Kenntnisse verfügt, um Reparaturen oder Wartungsarbeiten durchzuführen, z.B. durch Teilnahme an einer Schulung des Herstellers.

- Bei Reparatur und Austausch von Teilen, wie z.B. Füßen, ist falls erforderlich der Hersteller oder Händler zu kontaktieren.

9. Gebrauchsdauer

Bei bestimmungsgemäßem Gebrauch und regelmäßiger Wartung ist das Gerüst ein langfristig verwendbares Arbeitsmittel.

10. Verpackung und Entsorgung



WARNUNG

Erstickungsgefahr!

Verpackungsmaterial ist kein Kinderspielzeug, es besteht Erstickungsgefahr bei unsachgemäßer Handhabung.

- Wenn das Gerüst ausrangiert wird, ist es zu den aktuellen, gültigen Gesetzen und Bestimmungen im Land der Benutzung zu entsorgen.
- Das Gerüst darf nicht im Hausmüll entsorgt werden.
- Alle Komponenten inkl. Verpackung müssen sortenrein getrennt werden.
- Aluminium ist ein hochwertiges Material und kann dem Recyclingprozess wieder zugeführt werden.
- Detaillierte Auskünfte hierzu erteilt Ihre zuständige Kommune.



11. Service und Ersatzteile

Diese Gebrauchsanleitung finden Sie auch im Internet unter www.hailo.de.

Bitte wenden Sie sich für weitere Informationen zu Serviceleistungen und Ersatzteilen an:

HAILO Werk • Rudolf Loh GmbH & Co. KG
Daimlerstr. 8 • 35708 Haiger, Germany
Tel.: +49 (0) 2773 82-0
Fax: +49 (0) 2773 82-1239
E-Mail: info@hailo.de • www.hailo.de

12. Prüfliste

- Durch beschädigte, fehlerhafte oder nicht funktionstüchtige Gerüstelemente besteht für den Benutzer die Gefahr eines Absturzes; ebenso besteht die Gefahr eines Umsturzes beim Gebrauch des Gerüsts.
- Benutzer des Gerüsts können sich bei einem Sturz schwere Verletzungen zuziehen.
- Ebenso können Gegenstände bei einem Umsturz des Gerüsts beschädigt werden.

Probleme und Lösungen:

- Ein oder mehrere Teil(e) fehlen.
- Ein oder mehrere Teil(e) sind nach erfolgter Montage noch nicht verwendet worden.
 - = Aufbau nochmals anhand der Gebrauchsanleitung überprüfen. Gegebenenfalls Kontakt aufnehmen (siehe Seite 12).
- Ein oder mehrere Teil(e) sind defekt oder verformt.
 - = Beschädigte oder verformte Teile müssen vor der Montage ausgetauscht werden. Gegebenenfalls Kontakt aufnehmen (siehe Seite 12).

de

Bei der regelmäßigen Inspektion des Gerüsts sind die Prüfpunkte 1. - 4. zu berücksichtigen. Ergibt einer der geprüften Punkte kein zufriedenstellendes Ergebnis, sollte das Gerüst NICHT benutzt werden.

Bauteil

Prüfpunkte

1. Allgemeine Prüfpunkte	Sind Verunreinigungen (z.B. Schmutz, Schlamm, Lack, Öl oder Fett) am Gerüst vorhanden? Alle Montageelemente (Schrauben, Muttern, Schließsysteme etc.) müssen vollständig vorhanden sein. Sind Montageelemente evtl. verschlissen, lose, korrodiert oder anderweitig beschädigt?
2. Leiterrahmen mit Sicherheitsgelenk, Leitersprossen, Quertraverse mit Füßen, Laufrollen	Alle Bauteile auf einwandfreie Funktion, Festigkeit und Vollzähligkeit prüfen. Sind Bauteile evtl. verbogen, gekrümmt, verdreht, verbeult, gerissen, korrodiert, verrottet oder weisen sonstige Beschädigungen auf? Befinden sich die Laufrollen in einwandfreiem Zustand?
3. Arbeitsplattform	Überprüfung auf Funktionalität, Festigkeit und Vollständigkeit, sowie auf Beschädigungen und Korrosion.
4. Gerüst-Kennzeichnungen	Sind alle Kennzeichnungen vorhanden und gut lesbar?

Aluminium multipurpose scaffold

Item no. **9459-507**

Manufacturer:

HAILO Werk • Rudolf Loh GmbH & Co. KG

Daimlerstr. 8 • 35708 Haiger, Germany

Phone: +49 (0) 2773 82-0

Fax: +49 (0) 2773 82-1239

e-mail: info@hailo.de • www.hailo.de

Table of Contents

1. Introduction and explanation of symbols	14
2. Intended use	15
3. Scope of delivery	16
4. Product overview	16
5. Safety instructions	17
6. Instructions for assembly	22
7. Transport and storage	23
8. Care, maintenance and preventive maintenance	24
9. Service life	24
10. Packaging and disposal	24
11. Service and replacement parts	24
12. Inspection plan	25
Illustrations	122-127

Technical modifications reserved.

Dimension and weight values are approximate values.

1. Introduction

These instructions describe the safe use of the domestic scaffolding (also referred to as “scaffolding” in the following text).



For safety reasons, please read these instructions for use carefully and save them for future reference.

These instructions for use are part of the scaffolding. When the scaffolding is passed on to another user, these instructions for use should be provided.

Explanation of symbols

The following signal words and graphical symbols are used in these instructions for use, on the scaffolding or on the packaging or on the insert.



WARNING

Notes on potentially dangerous situations. If these cannot be avoided, there is a risk of severe injuries or death.

NOTE

Notes on potentially dangerous situations that may lead to property damage.

Safety symbols are explained and described exclusively in the safety instructions chapter (pages 17 - 21).

Other illustrations in these instructions for use are described directly next to the image or a reference is made to the illustrations on pages 122 - 127.

2. Intended use

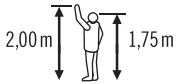

Reference person for body size and reaching height

Dimensions of the erected scaffolding.
(maximum installation height)

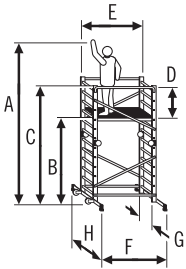

A = highest possible reaching height
(height of the work platform)
B = highest possible standing height
C = height of the scaffolding
D = railing height
E = length of the scaffolding
F = length of the scaffolding including crossbar
G = width of the scaffolding
H = width of the scaffolding including crossbar

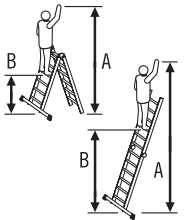

Dimensions of the folding ladder frames when being used as stepladder or single ladder

A = highest possible reaching height

B = highest possible standing height

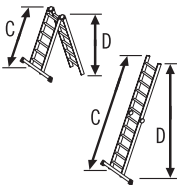

C = length of the ladder

D = height of the ladder



Highest possible load capacity



Weight of the scaffolding

The aluminium multipurpose scaffolding is intended to enable users to reach high-level working areas in buildings and in the open. This scaffolding is a moveable work tool that can be used in various locations.

The scaffolding may only be used if it has been properly and fully erected as specified in these instructions for use and is set up in a vertical position. Any other use is considered as non-intended use and may lead to property damage or even to personal injury.

The scaffolding is not a toy.

The manufacturer or dealer shall not assume any liability for damage that has been caused by improper or incorrect use.

The user must always ensure that the scaffolding is suitable for the respective use; if necessary a risk assessment must be carried out in advance.

The legislation in the country of use must be complied with.

The scaffolding complies with the requirements of the standard NF E85-200 and EN 131-4.

The scaffolding is intended exclusively for domestic use. Any commercial use is strictly forbidden.

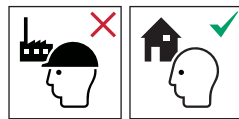

The highest possible load capacity of the work platform is 150 kg.

Modifications to the scaffolding that are not authorised by the manufacturer shall lead to termination of the guarantee and warranty.

3. Scope of delivery

- 1 x Domestic scaffolding
(List of individual parts see chapter 4
Product overview)
- 1 x Instructions for use

Check that the contents are complete and check for any possible transport damage before use.
Remove the packaging material.

WARNING

Risk of suffocation!

Packaging material is not a children's toy; there is a risk of suffocation if not handled properly.

Packaging dimensions and gross weight

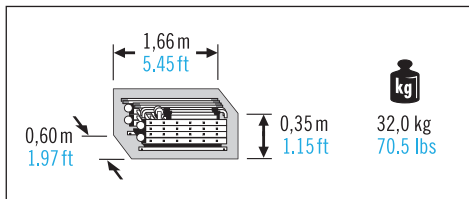

4. Product overview

(See illustrations on page 122)

Preliminary information on assembly:
One fitter is required for the assembly and disassembly of the scaffolding.

Tool: 1 x Phillips screwdriver, 2 x wrench

Overview of parts

- [1] Folding ladder frame with safety joint 2 x
- [2] Diagonal brace with pre-assembled locking system (length = 1,690 mm) 4 x
- [3] Horizontal brace with pre-assembled locking system (length = 1,490 mm) 2 x
- [4] Railing bar with pre-assembled locking system 2 x

Work platform and assembly elements

- [5] Work platform 1 x
- [6] Cover cap 4 x
- [7] M8 clip bolt 2 x
- [8] M8 wing nut 2 x
- [9] Cover 2 x

Cross-bars and assembly elements

- [10] Cross bar 2 x
- [11] Foot 4 x
- [12] Phillips screw 4 x
- [13] Castor 2 x
- [14] Holder 2 x
- [15] Socket 2 x
- [16] M8 x 45 mm hexagon head screw 2 x
- [17] M8 x 100 mm hexagon head screw 4 x
- [18] M8 washer 4 x
- [19] M8 nut 4 x
- [20] Scaffolding labelling (2 stickers) 1 x

The product-specific details including date of manufacture are specifications on the scaffolding labelling [20].

5. Safety instructions



WARNING

Danger of severe injuries!

In event of incorrect use or handling of the scaffolding, there are risks that may lead to severe injuries or even to death.

- There is inherently a risk of falling when using the scaffolding. All work with and on the scaffolding should therefore be carried out in such a way that a risk of falling is kept as low as possible.
- When using the scaffolding, there is also the risk of tipping over. Individuals can be injured and objects damaged due to the scaffolding tipping over. All work with and on the scaffolding should therefore be carried out in such a way that a risk of tipping over is kept as low as possible.
- The supplementary safety information symbols are meant to instruct the user of the scaffolding about what is necessary and what is not allowed for a safe use of a scaffolding in order to avoid accidents e.g. by falling from the scaffolding. "Necessary" is indicated by a tick [✓] and "Not allowed" is indicated by an X [✗].



WARNING

Danger of severe injuries!

In event of incorrect use or handling of the ladder,* there are risks that may lead to severe injuries or even to death.

* Both folding ladder frames [1] can also be used separately as stepladder or single ladder. The instructions and specifications in these instructions for use relate primarily on the use of the scaffold. These instructions and specifications should also be observed and carried out (as long as this is reasonable and possible during usage) when being used as stepladder or single ladder.

Additional safety instructions when using the ladder frames as stepladder or single ladder can be found on page 20 + 21.



Warning, falling hazard.



Refer to instruction manual/booklet.

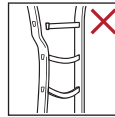

Check the scaffolding after delivery. Before using each time, perform a visual check of the scaffolding for damage and safe use. Damaged components must not be used.

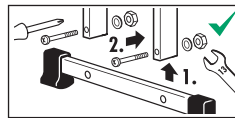

Both cross bars of the scaffolding must be attached before the initial use by the user (see Section 6, Instructions for assembling).



Maximum total load. The highest possible load capacity of the work platform is 150 kg.

Before use, a check should be made to see that the scaffolding has been properly and fully erected in accordance with the specifications of these instructions for use, and is standing vertically.

All railing braces, horizontal and diagonal braces must be inserted fixed into the ladder rungs and secured.

Before use, it should be ensured that all necessary safety provisions to prevent tipping have been carried out.

5. Safety instructions



Maximum number of users.

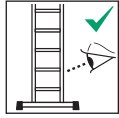

Before using the scaffolding, the stability and the effectiveness of the securing must be checked.

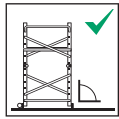

Vertical positioning in the crosswise and lengthwise direction is to be checked during erection using a spirit level.



Accessing and coming down from the working platform is not permitted via any access route other than the access hatch provided.

The hatch to the working platform should only be opened in order to climb through, and should be kept closed at all other times.



Do not use the scaffolding on a unlevel or unfirm base.



Do not erect the scaffolding on a contaminated / slippery ground.



Warning, electricity hazard. Identify any electrical risks in the work area, such as overhead lines or other exposed electrical equipment and do not use the ladder where electrical risks occur.



If the scaffolding is being used on the outside of buildings, then as far as possible it is to be safely secured to the building or onto another solidly-constructed element.

Do not use the scaffolding outdoors in unfavourable weather conditions (e.g. snow-covered ground, strong wind, gusts of wind, etc.).

If being used outdoors or on open buildings, work is to be stopped if the wind increases and/or at the end of the shift the scaffolding is to be moved to an area protected from the wind, or secured against tipping over using other suitable measures.

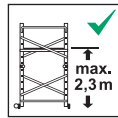

Maximum installation height of the work platform = 2.3 m.

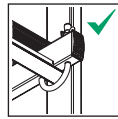

The work platform must be locked safely using the clip bolts.

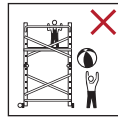

The scaffolding may not be used by children and must be stored out of reach of children.



Leaning out of the platform is prohibited.

The scaffolding must only be moved by hand, and only on a firm, even, obstacle-free surface. When moving the scaffolding, care must be taken to ensure that normal walking pace is not exceeded, and that the scaffolding must only be moved in the direction of its longer side.



When moving the scaffolding, no materials and no person or persons should be on it.

Scaffolding shall never be moved from the top.

Do not step off the side of scaffolding onto another surface.

The area in which the scaffolding is erected and used must be free of any obstacles and other persons.

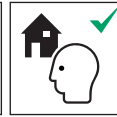
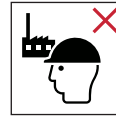

The scaffolding is intended exclusively for domestic use. Any commercial use is strictly forbidden.



Leaning out over the side protection or bracing oneself against the side protection is not permitted.

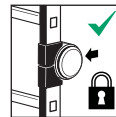

Make sure that the joints are locked.

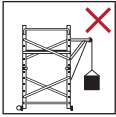

Attaching and using lifting equipment and devices is not permitted. Movement of tools and materials is only permitted via the access openings provided on the scaffolding, i.e. through the opened access hatch.

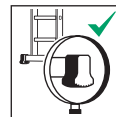

The scaffolding must only be used with the cross bars installed.

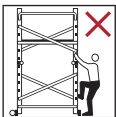

Climbing may only be carried out on the inside of the scaffolding ladder frame.



Do not use the scaffolding if you are not fit enough. Certain medical conditions or medication, alcohol or drug abuse could make scaffolding use unsafe.

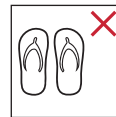

Do not wear unsuitable footwear when climbing a scaffolding.

When positioning the scaffolding take into account risk of collision with the scaffolding e.g. from pedestrians, vehicles or doors. Secure doors (not fire exits) and windows where possible in the work area.

Do not modify the scaffolding design.

Ensure the scaffolding is suitable for the task.



The height of the working platform is not to be increased by using ladders, boxes or other devices or equipment.

Do not use the scaffolding if contaminated, e.g. with wet paint, mud, oil or snow.



Jumping on the working platform is not permitted.



Attaching bridging elements between the scaffolding and a building is not permitted.

5. Safety instructions



Warning, fall from the ladder.



Refer to instruction manual/booklet.



Inspect the ladder after delivery. Before every use visually check the ladder is not damaged and is safe to use. Do not use a damaged ladder.



Maximum total load.



Do not use the ladder on a unlevel or unfirm base.



Do not overreach.



Do not erect the ladder on contaminated ground.



Maximum number of users.



Do not ascend or descend unless you are facing the ladder.



Keep a secure grip on the ladder when ascending and descending. Maintain a handhold whilst working from a ladder or take additional safety precautions if you cannot.



Avoid work that imposes a sideways load on ladders, such as side-on drilling through solid materials.



Do not carry equipment which is heavy or difficult to handle while using a ladder.

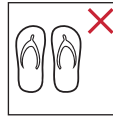

Do not wear unsuitable footwear when climbing a ladder.



Do not use the ladder if you are not fit enough. Certain medical conditions or medication, alcohol or drug abuse could make ladder use unsafe.

Do not spend long periods on a ladder without regular breaks (tiredness is a risk).

Prevent damage of the ladder when transporting e.g. by fastening and ensure they are suitably placed to prevent damage.

Ensure the ladder is suitable for the task.

Do not use the ladder if contaminated, e.g. with wet paint, mud, oil or snow.

Do not use the ladder outside in adverse weather conditions, such as strong wind.

When positioning the ladder take into account risk of collision with the ladder e.g. from pedestrians, vehicles or doors.

Secure doors (not fire exits) and windows where possible in the work area.



Warning, electricity hazard. Identify any electrical risks in the work area, such as overhead lines or other exposed electrical equipment and do not use the ladder where electrical risks occur.



Use non-conductive ladders for unavoidable live electrical work.



Do not use the ladder as a bridge.

Do not modify the ladder design.

Do not move a ladder while standing on it.

For outdoor use caution to the wind.

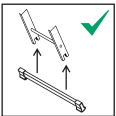

The crossbar of the ladder must be installed by the user before the first use. (see 6. Instructions for assembly)

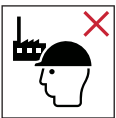

Ladder for non professional use.



Leaning ladders with rungs shall be used at the correct angle.



Ladders used for access to a higher level shall be extended at least 1 m above the landing point and secured, if necessary.

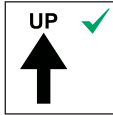

Only use the ladder in the direction indicated.

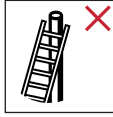

Do not lean the ladder against unsuitable surfaces.

Ladder shall never be moved from the top.



Do not stand on the top three steps/rungs of a leaning ladder.



Do not step off the side of standing ladder onto another surface.



Open the ladder fully before use.



Standing ladders shall not be used as a leaning ladder unless it is designed to do so.



Do not stand on the top two steps/rungs of a standing ladder without a platform and a hand/knee rail.

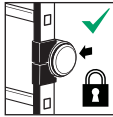

Locking devices shall be checked and be fully secured before use if not operated automatically.

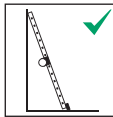

Secure the single ladder only with the safety joint facing inwards.

6. Instructions for assembly

(See illustrations on page 123 - 127)

6.1 Advance note

A) Function of the safety joint

To adjust the ladder frame [1], release the safety swivel joint [Y] from the locked position as shown and swivel the top part of the ladder frame upwards by 180°. Both parts of the ladder frame engage again automatically.

B) Positioning of the cross-bars / ladder frames

Arrange both ladder frames [1] such that the safety joint[Y] points to the inside when in the position for use. Both cross-bars [10] are mounted to the ladder frames from the outside.

6.2 Technical data / Mounting variants

- A) = Scaffolding dimensions.
Maximum installation height of the work platform = 2,33 m.
- B) = Standing heights and working heights with different mounting variants of the scaffold
- C) = Standing heights, working heights and dimensions when using the ladder frames as stepladder or single ladder.

6.3 Pre-assembly

A) Preparing the work platform

Insert cover cap [6] and pre-assemble 2 clip bolt sets [7], [8], [9] on the work platform (offset diagonally).

B) Assembly of the cross bars

1. Ladder frame without castors.
Fixing the foot [11] to the cross bar.
Mount the cross bar [10] to the bar of the ladder frame [17], [18], [19].
2. Ladder frame with castors.
Fixing the foot [11] to the cross bar.
Fix the cross bar with castor set [13], [14], [15], [16] to the bars of the other ladder frame [17], [18], [19].



WARNING

**Danger of severe injuries
in the event of a tipping over**

In order to guarantee stability, the scaffolding must only be used with the crossbars installed.

6.4 Assembly of the multipurpose scaffolding

A) Assembly of the horizontal and railing braces

B) Assembly of the diagonal braces

Advance note:

all braces of the scaffolding [2], [3], [4] are secured to the ladder frame using the same locking system. Observe the positioning of the braces (see figure).

1. Swivel securing hooks [X] away.
2. Insert rubber plugs of the pre-assembled locking system into the hollow space of the ladder rungs.
3. Swivel securing hooks [X] away to secure the brace to the ladder frame.

7. Transport and storage

C) Fixing the work platform

Place the work platform onto the ladder rungs and secure using both clip sets (max. 9th rung from the bottom). Then setup the multipurpose scaffolding.



WARNING

Danger of severe injuries!

All braces must be secured on the ladder frame in the intended position against unintentional removal using securing hooks [X].

6.5 Disassembly

Disassembly of the scaffolding must be carried out in the reverse order.

Note: the securing hooks (see fig. X) secure the braces to the ladder frame after assembly. Before removing the railing braces, swivel each of the horizontal and diagonal braces of the securing hooks away from the ladder frame.

NOTE

Caution, damage!

Do not mount or remove the components using force, e.g. knocking with a hammer.

6.6 Use of the scaffolding

(See illustrations on page 126 + 127)

Diverse photos illustrate the use and operation of the scaffolding in the different situations.

NOTE

Caution, damage!

Incorrect handling of the scaffolding when transporting and storage may lead to damage to the scaffolding.

- Securely fold the ladder frames together before and after use as well as for storage and transport; all safety joints must be engaged.
- In order to avoid any damage, the scaffolding should be securely fastened (e.g., on roof carriers or in the car).
- The scaffolding should be stored in accordance with the producer's instructions.
- Store the scaffolding away from areas where its condition could deteriorate more rapidly (e.g. dampness, excessive heat, or exposed to the elements).
- Store the scaffolding in a position which helps it to remain straight (e.g. hung by the stiles on proper ladder brackets or laid on a flat clutter free surface).
- The storage of the scaffolding should take place disassembled and folded together standing upright or laying flat in a dry environment.
- Store the scaffolding where it cannot be damaged by vehicles, heavy objects, or contaminants?
- Store the scaffolding where it cannot cause a trip hazard or an obstruction?
- Store the scaffolding in such a way that it is protected from children at play and no person can be disabled by it.
- Store the scaffolding securely where it cannot be easily used for criminal purposes.
- If the scaffolding is permanently positioned, make sure it is secured against unauthorized climbing (e.g. by children).

8. Care, maintenance and preventive maintenance

NOTE

Caution, damage!

Incorrect handling of the scaffolding during care and maintenance may lead to damage to the scaffolding.

- Care and maintenance of the scaffolding should insure its proper functioning. The scaffolding must be checked regularly for damages. The function of moving parts must be ensured.
- Cleaning the scaffolding especially of all moving parts, should occur immediately after use in the event of any visible soiling.
- Use only standard, water soluble cleaning agents. Do not use any aggressive scouring agents.
- Repairs and maintenance shall be carried out by a competent person and be in accordance with the producer's instructions.



NOTE: A competent person is someone who has the skills to carry out repairs or maintenance, e.g. by a training by the manufacturer.

- For repair and replacement of parts, e.g. feet, if necessary contact the producer or distributor.

9. Service life

When used for its intended purpose and regularly maintained, the ladder is a work tool that can be used for the long term.

10. Packaging and disposal



WARNING

Risk of suffocation!

Packaging material is not a children's toy; there is a risk of suffocation if not handled properly.

- If the scaffolding is scrapped, it must be disposed of in accordance with current legislations and regulations in the country of use.
- The product must not be disposed of in domestic waste.
- All components, including packaging must be sorted and separated accordingly.
- Aluminium is a high-grade material and should be put into the recycling system.
- Your municipality can give you detailed information about this.



11. Service and replacement parts

You can find these instructions for use on the internet at www.hailo.de.

You can obtain additional information about services and replacement parts directly from:

HAILO Werk • Rudolf Loh GmbH & Co. KG
Daimlerstr. 8 • 35708 Haiger, Germany
Tel. +49 (0) 2773 82-0
Fax +49 (0) 2773 82-1239
E-mail: info@hailo.de • www.hailo.de

12. Inspection plan

- Due to damaged, faulty or non-functional scaffold elements, there is a risk of the user falling; there is also a risk of the scaffold tipping over during use.
- Persons using the scaffold may incur severe injuries in event of falling.
- Objects may also be damaged if the scaffold tips over.

Problems and solutions:

- One or more parts are missing.
- One or more parts have not been used when assembly has been successfully completed.
 - = Check the assembly instructions against how the scaffold was assembled.
 - If necessary, contact Hailo (see page 24).
- One or more parts are defective or deformed.
 - = Replace damaged or deformed parts before assembling. If necessary, contact Hailo (see page 24).

en

During the regular inspection of the scaffolding, inspection points 1-4 should be taken into account. If any of the tested points cannot be fully satisfied, you should NOT use the scaffolding.

Components

Inspection points

1. General inspection points	Are there any contaminants (e.g. dirt, mud, paint, oil or grease) on the scaffolding? All assembly elements (screws, bolts, locking systems, etc.) must be completely present. Are assembly elements possibly worn out, loose, corroded or damaged?
2. Ladder frame with safety joint, rungs, cross bar with feet, castor	Check all components for their trouble-free function, strength and completeness. Are components possibly bent, curved, twisted, dented, torn, corroded, rotten or have any other damage? Are the castors in a faultless condition?
3. Work platform	Check the function, strength and completeness as well as for damage and corrosion.
4. Scaffolding labelling	Are all labels present and perfectly legible?

Échafaudage alu multifonctions

Réf. 9459-507

Fabricant :

HAILO Werk • Rudolf Loh GmbH & Co. KG

Daimlerstr. 8 • 35708 Haiger, Germany

Tel.: +49 (0) 2773 82-0

Fax: +49 (0) 2773 82-1239

E-mail: info@hailo.de • www.hailo.de

Sommaire

1. Introduction et explication des symboles	26
2. Utilisation conforme	27
3. Est livré	28
4. Vue d'ensemble des produits	28
5. Consignes de sécurité	29
6. Instructions de montage	34
7. Transport et stockage	35
8. Entretien, réparation et maintenance	36
9. Durée d'utilisation	36
10. Emballage et élimination	36
11. Service après-vente et pièces de rechange	36
12. Fiche de contrôle	37
Illustrations	122-127

Sous réserve de modifications techniques.

Les dimensions et les poids sont des valeurs approximatives.

1. Introduction

Le présent mode d'emploi décrit l'utilisation en toute sécurité de l'échafaudage domestique, également appelé échafaudage dans le texte qui suit.



Pour des raisons de sécurité et avant d'utiliser l'échafaudage, veuillez lire attentivement ce mode d'emploi et conservez-le pour toute référence future.

Ce mode d'emploi est un composant intégral de l'échafaudage. En cas de transmission de l'échafaudage, le mode d'emploi doit l'accompagner.

Explication des symboles

Les termes d'avertissement et les symboles graphiques suivants sont utilisés dans ce manuel, sur l'échafaudage ou sur l'emballage ou l'encart.



AVERTISSEMENT

Indique une situation potentiellement dangereuse. Si elle n'est pas évitée, il peut en résulter de graves blessures ou la mort.

REMARQUE

Indique une situation potentiellement dangereuse qui peut entraîner des dommages matériels.

Les symboles de sécurité sont expliqués et décrits exclusivement dans le chapitre Consignes de sécurité (pages 29 - 33).

D'autres illustrations de ce mode d'emploi sont décrites directement à côté de l'image ou le texte renvoie aux illustrations des pages 122-127.

2. Utilisation conforme



Personne de référence pour la taille du corps et la hauteur d'extension

Dimensions de l'échafaudage. (hauteur d'installation maximale)

A = hauteur d'extension maximale possible

B = hauteur debout maximale possible (hauteur de la plateforme de travail)

C = hauteur de l'échafaudage

D = hauteur que la balustrade

E = longueur de l'échafaudage

F = longueur de l'échafaudage avec barre transversale

G = largeur de l'échafaudage

H = largeur de l'échafaudage avec barre transversale

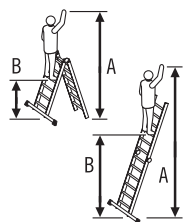
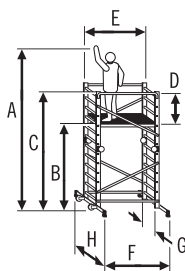

Dimensions du cadre d'échelle pliable lorsqu'il est utilisé comme escabeau ou comme échelle simple

A = hauteur d'extension maximale possible

B = hauteur debout maximale possible

C = longueur de l'échelle

D = hauteur de l'échelle

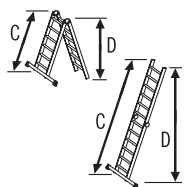

Charge utile maximale possible



Poids de l'échafaudage

L'échafaudage alu multifonctions est prévu pour accéder à des zones de travail en hauteur, à l'extérieur comme à l'intérieur d'un bâtiment. Cette échafaudage est un dispositif de travail mobile qui peut être utilisé sur différents lieux.

L'échafaudage ne peut être utilisé que s'il a été monté correctement et intégralement selon les prescriptions des présentes instructions de montage et se trouve en position verticale. Toute autre utilisation est considérée comme non conforme et peut entraîner des dommages matériels ou même des blessures corporelles.

L'échafaudage n'est pas un jouet pour enfants.

Le fabricant et le revendeur déclinent toute responsabilité pour les dommages causés par une utilisation incorrecte ou erronée.

L'utilisateur est tenu de s'assurer que l'échafaudage est approprié à l'usage auquel on le destine. Il peut être nécessaire de procéder à une évaluation des risques.

Les dispositions légales en vigueur dans le pays d'utilisation doivent être respectées.

Les échafaudages sont conformes aux exigences de la norme NF E85-200 et EN 131-4.

L'échafaudage est destiné exclusivement à un usage domestique. Toute utilisation professionnelle est expressément interdite.

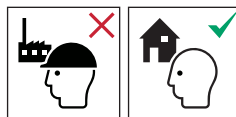

La charge utile maximale de la plate-forme de travail est de 150 kg.

Les modifications apportées à l'échafaudage qui n'ont pas été autorisées par le fabricant annule toute garantie.

3. Est livré

- 1 x Échafaudage domestique
(Liste des pièces voir 4.
Vue d'ensemble des produits)
- 1 x Mode d'emploi

Avant toute utilisation, vérifier si le produit est bien complet et s'il n'a pas été endommagé, le cas échéant, lors du transport. Retirer l'emballage.



L'emballage n'est pas un jouet.
En cas de mauvaise manipulation, il y a risque d'étouffement.

Dimensions de l'emballage et poids brut

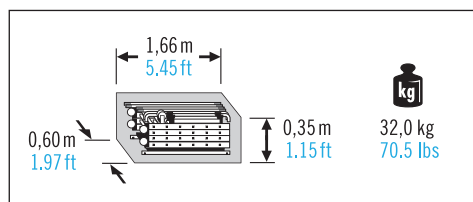

4. Vue d'ensemble des produits

(Voir les illustrations à la page 122)

Informations préliminaires sur le montage : Le montage et démontage de l'échafaudage requièrent un monteur.

Outils : 1 x tournevis cruciforme, 2 x clés plates

Vue d'ensemble des pièces :

- [1] Cadre d'échelle pliant avec articulation de sécurité 2 x
- [2] Entretoise diagonale avec système de verrouillage prémonté (longueur = 1690 mm) 4 x
- [3] Entretoise horizontale avec système de verrouillage prémonté (longueur = 1490 mm) 2 x
- [4] Barre garde-corps avec système de verrouillage prémonté . . . 2 x

Plate-forme de travail et éléments de montage

- [5] Plate-forme de travail 1 x
- [6] Capuchon 4 x
- [7] Vis à crochet M8 2 x
- [8] Écrou papillon M8 2 x
- [9] Recouvrement 2 x

Traverses et éléments de montage

- [10] Traverse 2 x
- [11] Pied 4 x
- [12] Vis cruciforme 4 x
- [13] Roulette 2 x
- [14] Support 2 x
- [15] Sabot 2 x
- [16] Vis à tête hexagonale M8 x 45 mm . . 2 x
- [17] Vis à tête hexagonale M8 x 100 mm . 4 x
- [18] Rondelle M8 4 x
- [19] Écrou M8 4 x
- [20] Plaque d'identification de l'échafaudage (2 autocollants) . . 1 x

Les données spécifiques au produit ainsi que la date de fabrication sont indiquées sur la plaque d'identification [20].

5. Consignes de sécurité



AVERTISSEMENT

Danger de graves blessures !

L'utilisation ou la manutention incorrecte de l'échafaudage peuvent entraîner de graves blessures et même la mort.

- L'utilisation de l'échafaudage engendre un risque d'une chute. Pour cette raison, tous les travaux avec et sur l'échafaudage doivent être effectués en réduisant au maximum le risque de chute.
- L'utilisation de l'échafaudage engendre également un risque de renversement. Le renversement de l'échafaudage peut blesser des personnes et endommager des objets. Pour cette raison, tous les travaux avec et sur l'échafaudage doivent être effectués en réduisant au maximum le risque de renversement.
- Les symboles d'informations de sécurité complémentaires permettent de guider l'utilisateur de l'échafaudage sur ce qui est nécessaire ou interdit pour assurer une utilisation en toute sécurité de l'échafaudage. Les éléments « nécessaires » sont indiqués par une coche [✓] et les « interdits » par une croix [✗].



AVERTISSEMENT

Danger de graves blessures !

L'utilisation ou la manutention incorrecte de l'échelle* peuvent entraîner de graves blessures et même la mort.

* Les deux cadres d'échelle pliants [1] peuvent également être utilisés séparément comme échelle simple ou escabeau.

Les instructions et prescriptions de ce mode d'emploi concernent principalement l'utilisation de l'échafaudage. Ces instructions et prescriptions doivent également être respectées et suivies (si cela est judicieux et possible pendant l'utilisation) lors d'une utilisation comme escabeau ou échelle simple.

Des consignes de sécurité supplémentaires pour l'utilisation des cadres d'échelle comme échelle simple ou escabeau figurent aux pages 32 + 33).



Attention, risque de chute.



Observer les instructions.



Vérifier l'échafaudage après la livraison. Avant chaque utilisation, inspectez visuellement l'échafaudage pour vous assurer qu'il n'est pas endommagé et qu'il peut être utilisé en toute sécurité. Les composants endommagés ne doivent pas être utilisés.

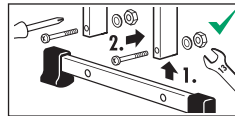

Les deux transverses de l'échafaudage doivent être fixées par l'utilisateur avant la première utilisation (voir chapitre 6, Instructions de montage).



Charge maximale.

La charge utile maximale de la plate-forme de travail est de 150 kg.

Avant toute utilisation, il convient de vérifier que l'échafaudage a été érigé complètement et en conformité avec le présent mode d'emploi et que sa position est parfaitement verticale.

Toutes les barres garde-corps ainsi que les entretoises horizontales et diagonales doivent être fermement insérées dans les barreaux et sécurisées.

Il convient également, avant toute utilisation, de s'assurer que toutes les mesures de sécurité nécessaires ont été prises contre le basculement de l'échafaudage.

5. Consignes de sécurité



Nombre maximal d'utilisateurs.

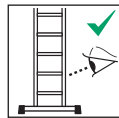

Avant d'utiliser l'échafaudage, vérifier la stabilité et l'efficacité des dispositifs de sécurité.

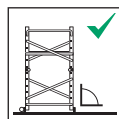

La position verticale doit être vérifiée pendant le montage à l'aide d'un niveau d'eau dans les sens transversal et longitudinal.



Il est interdit d'accéder à ou de quitter la plate-forme de travail munie d'une trappe de passage par tout autre accès que celui prévu.

La trappe de la plate-forme de travail ne doit être ouverte que pour le passage, le reste du temps, elle doit être maintenue fermée.



Ne pas utiliser l'échafaudage sur un sol éformé ou meuble.



Ne montez pas l'échafaudage sur une surface sale / glissante.



Avertissement, danger électrique. Identifier tous les risques issus d'un matériel électrique dans la zone de travail, par exemple une ligne aérienne à haute tension ou un autre matériel électrique exposé, et ne pas utiliser l'échafaudage en cas de risque d'électrocution.



Si l'échafaudage est utilisé à l'extérieur d'un bâtiment, il doit dans la mesure du possible être fixé sur celui-ci ou sur une autre construction pour en assurer la sécurité.

Ne pas utiliser l'échafaudage en plein air en cas de mauvaises conditions météo, (p. ex. sol enneigé, vent fort / rafales de vent, etc.)

Lorsque l'échafaudage est utilisé à l'extérieur ou dans un bâtiment ouvert, les travaux doivent être interrompus en cas de vent; à la fin d'une phase de travail, l'échafaudage doit être déplacé à un endroit protégé du vent ou être protégé par d'autres mesures adéquates pour empêcher son basculement.

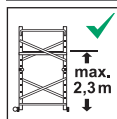

Hauteur maximale de la plate-forme de travail = 2,3 m.



La plate-forme de travail doit être solidement verrouillée à l'aide des vis à crochet.

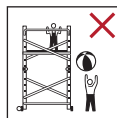

L'échafaudage ne doit pas être utilisé par des enfants et doit être tenu hors de portée des enfants.



Il est interdit de se pencher de la plate-forme de travail.

Le déplacement de l'échafaudage doit exclusivement s'effectuer manuellement et uniquement sur une surface de pose solide, plane et libre de tout obstacle. Lors du déplacement, il convient de veiller à ne pas dépasser la vitesse de pas. L'échafaudage doit uniquement être déplacé dans le sens longitudinal.



Pendant le déplacement, aucune personne et aucun matériel ne doit se trouver sur l'échafaudage à échelles aluminium.

Ne jamais déplacer l'échafaudage depuis le haut.

Il est interdit de grimper latéralement de l'échafaudage à une autre surface.

La zone dans laquelle l'échafaudage est monté et utilisé doit être libre de tout obstacle et de toute autre personne.



Il est interdit de se pencher au-delà du garde-corps latéral ou de s'appuyer contre le garde-corps latéral.

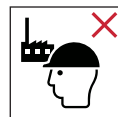

L'échafaudage est destiné exclusivement à un usage domestique. Toute utilisation professionnelle est expressément interdite.

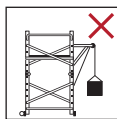

Il est interdit de fixer ou d'utiliser des dispositifs de levage. Le transport d'outils ou de matériaux est uniquement autorisé par les accès prévus, c'est-à-dire par la trappe de passage.



Assurez-vous que les articulations sont bien verrouillées.

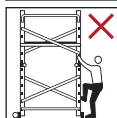

L'accès à l'échafaudage doit uniquement être réalisé par l'intérieur des cadres d'échelle.

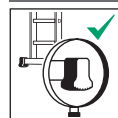

Utilisez uniquement l'échafaudage avec des traverses montées.

Lors de la mise en place de l'échafaudage, prendre en compte les risques de collision, p.ex. avec des piétons, véhicules ou portes.

Verrouiller si possible les portes (sauf les issues de secours) et les fenêtres dans la zone de travail.



Votre condition physique vous permet-elle d'utiliser un échafaudage ? Certains états de santé, les prises de médicaments, l'abus d'alcool ou de drogues peuvent constituer un risque en matière de sécurité si l'on se sert d'un échafaudage.



Il est interdit d'augmenter la hauteur de la plate-forme de travail à l'aide d'échelles, de caisses ou d'autres moyens.

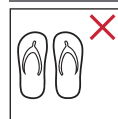

Porter des chaussures appropriées pour accéder à l'échafaudage.



Il est interdit d'accéder à la plate-forme de travail en sautant.

L'échafaudage ou les parties de l'échafaudage ne doivent pas être modifiés.



La fixation de passerelles entre l'échafaudage et un bâtiment est interdite.

L'échafaudage doit être adapté à l'utilisation respective et ne peut être utilisé que dans la position prescrite.

Débarrasser l'échafaudage de toutes souillures, p.ex. peinture humide, encrassements, huile ou neige.

5. Consignes de sécurité



Attention, chute de l'échelle.



Observer les instructions.

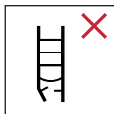

Vérifiez l'échelle après la livraison. Effectuer un contrôle visuel de l'échelle avant chaque journée de travail où l'échelle sera mise en service, pour repérer des parties éventuellement endommagées et s'assurer que son utilisation est sans risque.



Charge maximale.

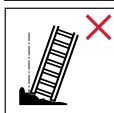

Ne pas utiliser l'échelle sur un sol déformé ou meuble.



Éviter de se pencher sur le côté.

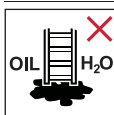

Poser l'escabeau sur un sol dur.



Nombre maximal d'utilisateurs.



Monter sur l'échelle et en descendre le visage tourné vers l'échelle.



Bien se tenir à l'échelle pour y monter et en descendre. Veiller à un maintien sûr lors de l'exécution des travaux et lors de la montée et la descente.



Éviter les efforts latéraux trop importants, p.ex. perçage de trous dans les murs et le béton.



Les objets à transporter lorsqu'on accède à l'échelle ne doivent pas être lourds et seront faciles à manipuler.

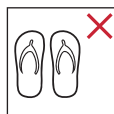

Porter des chaussures appropriées pour accéder à l'échelle.



Votre condition physique vous permet-elle d'utiliser une échelle ? Certains états de santé, les prises de médicaments, l'abus d'alcool ou de drogues peuvent constituer un risque en matière de sécurité si l'on se sert d'une échelle.

Ne pas travailler trop longtemps sur l'échelle sans faire de pauses régulières (la fatigue compromet une utilisation sûre).

Éviter les dommages pendant le transport de l'échelle, par exemple en l'arrimant, et garantir une fixation/installation appropriée.

L'échelle doit être adaptée à l'utilisation respectueuse et ne peut être utilisée que dans la position prescrite.

Débarrasser l'échelle de toutes souillures, p.ex. peinture humide, encrassements, huile ou neige.

Ne pas utiliser l'échelle en plein air en cas de mauvaises conditions météo, (p.ex. vents forts, gel, verglas, neige).

Lors de la mise en place de l'échelle, prendre en compte les risques de collision, p.ex. avec des piétons, véhicules ou portes. Verrouiller si possible les portes (sauf les issues de secours) et les fenêtres dans la zone de travail.



Avertissement, danger électrique. Identifier tous les risques issus d'un matériel électrique dans la zone de travail, par exemple une ligne aérienne à haute tension ou un autre matériel électrique exposé, et ne pas utiliser l'échelle en cas de risque d'électrocution.



Ne pas utiliser l'échelle en cas de risque d'électrocution.



Ne pas utiliser l'échelle comme passerelle.

L'échelle ou les parties de l'échelle ne doivent pas être modifiées.

Ne pas déplacer l'échelle en cours d'utilisation.

En cas d'utilisation à l'air libre, des mesures de prévention contre les coups de vent doivent être prises.

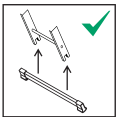

Avant d'utiliser l'échelle, la barre transversale doit être fixée (voir 6. Instructions de montage).

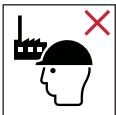

L'échelle est appropriée pour des applications autant non-professionnelles.

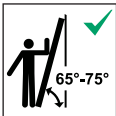

Utiliser les échelles simples munies de barreaux avec l'angle correct.



Les échelles permettant d'accéder à un niveau supérieur doivent dépasser d'au moins 1 mètre le point d'appui et/ou être extensibles d'au moins 1 mètre.

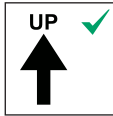

N'utiliser l'échelle que dans le sens de positionnement indiqué.



Ne pas appuyer l'échelle contre des surfaces inappropriées.

Ne jamais déplacer l'échelle depuis le haut.



Ne pas utiliser les trois échelons supérieurs d'une échelle simple comme surface d'appui.



Descendre du côté latéral de l'escabeau est interdit.



Veiller à ouvrir entièrement et de manière sécurisée les deux parties de l'escabeau avant utilisation.



Ne pas utiliser l'escabeau plié comme une échelle.



Ne pas utiliser les deux échelons / barreaux supérieurs d'une échelle double sans plateforme ni dispositif de maintien des mains / genoux, comme surface d'appui.



S'ils existent, les dispositifs de blocage doivent être complètement sécurisés avant toute utilisation.

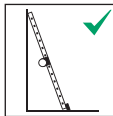

Ne monter sur l'échelle simple qu'avec le joint de sécurité articulé dirigé vers l'intérieur.

6. Instructions de montage

(Voir les illustrations à la page 123 - 127)

6.1 Information préalable

A) Fonctionnement de l'articulation pivotante de sécurité

Pour régler le cadre d'échelle [1], libérer l'articulation de sécurité [Y] de la position de blocage, comme indiqué, et faire pivoter la partie supérieure du cadre d'échelle de 180° vers le haut. Les deux parties du cadre d'échelle se bloquent à nouveau automatiquement.

B) Positionnement des traverses / cadres d'échelle

Disposer les deux cadres d'échelle [1] de manière à orienter les articulations de sécurité [Y] en position d'utilisation vers l'intérieur. Les deux traverses [10] sont montées de l'extérieur sur les cadres d'échelle.

6.2 Caractéristiques techniques / variantes de montage

- A) = Dimensions de l'échafaudage.
Hauteur maximale de la plate-forme de travail = 2,33 m
- B) = Hauteurs d'élévation et hauteurs de travail pour les différentes variantes d'assemblage de l'échafaudage.
- C) = Hauteurs d'élévation, hauteurs de travail et dimensions en utilisant le cadre d'échelle comme échelle simple et escabeau.

6.3 Prémontage

A) Préparation de la plate-forme de travail

Insérer les capuchons [6] et prémonter 2 jeux de vis à crochets [7], [8], [9] sur la plate-forme de travail (mise en place en diagonale).

B) Montage des traverses

1. Cadre échelle sans roulettes.
Fixer le pied [11] à la traverse.
Monter la traverse [10] sur les barres d'un cadre d'échelle [17], [18], [19].
2. Cadre échelle avec roulettes.
Fixer le pied [11] à la traverse.
Fixer avec le jeu de roulettes [13], [14], [15], [16] la transverse aux barres de l'autre cadre d'échelle [17], [18], [19].



AVERTISSEMENT

Risque de blessures graves si l'échafaudage se renverse.

Pour assurer la stabilité, l'échafaudage ne doit être utilisé qu'avec des barres transversales montées.

6.4 Montage de l'échafaudage

A) Montage des entretoises horizontales et des entretoises de garde-corps

B) Montage des entretoises diagonales

Information préalable : Toutes les entretoises de l'échafaudage [2], [3], [4] sont fixées au cadre d'échelle avec le même système de verrouillage. Respecter le positionnement des entretoises (voir illustration).

1. Faire pivoter le crochet de sécurité [X].
2. Insérer le bouchon en caoutchouc du système de verrouillage prémonté dans l'évidement du barreau.
3. Faire repivoter le crochet de sécurité [X] pour bloquer l'entretoise sur le cadre d'échelle.

7. Transport et stockage

G) Fixation de la plate-forme de travail

Mettre la plate-forme de travail en place sur les barreaux et la fixer avec les deux jeux de crochets (max. 9e barreau en partant du bas). Mettre ensuite l'échafaudage multifonctions en place.



AVERTISSEMENT

Danger de graves blessures !

Toutes les entretoises doivent être sécurisées avec les crochets de sécurité [X] dans la position prévue pour éviter tout retrait involontaire du cadre d'échelle.

6.5 Démontage

Le démontage de l'échafaudage s'effectue dans l'ordre inverse.

Remarque : le crochet de sécurité (cf. figure X) maintient les entretoises après le montage sur le cadre d'échelle. Avant de retirer les barres garde-corps ainsi que les entretoises horizontales et diagonales, faire pivoter le crochet de sécurité loin du cadre d'échelle !

REMARQUE

Veillez à ne rien endommager !

Ne pas monter ou démonter les composants avec force, par exemple, avec des coups de marteau.

6.6 Utilisation de l'échafaudage

(Voir les illustrations à la page 126 + 127)

Diverses photos illustrant l'emploi et l'utilisation de l'échafaudage dans différentes situations.

REMARQUE

Veillez à ne rien endommager !

Unsachgemäßer Umgang mit dem Gerüst beim Transport und der Lagerung kann zu Beschädigungen am Gerüst führen.

- Avant et après l'utilisation, ainsi que pour l'entreposage et le transport, démonter l'échafaudage et plier les cadres d'échelles de manière sécurisée ; les articulations de sécurité doivent être en position verrouillée.
- Pour éviter tout dommage, l'échafaudage doit être fermement attaché pendant le transport (par exemple, sur les barres de toit ou dans la voiture).
- Les échafaudages doivent être rangés conformément aux instructions du constructeur.
- Ne rangez pas les échafaudages dans des endroits où leur état pourrait se détériorer rapidement (p. ex. humidité, températures élevées, exposition aux intempéries).
- Rangez l'échafaudage dans une position qui l'aidera à rester droit (par exemple, suspendu à un porte-échelle sur les espars ou déposé sur une surface plane et propre).
- L'échafaudage doit être démonté et plié pour être entreposé de manière verticale ou à plat dans un environnement sec.
- Entreposez les échafaudages dans un endroit où ils ne peuvent pas être endommagés par des véhicules, des objets lourds ou de la saleté.
- Entreposez les échafaudages dans un endroit où ils ne peuvent pas devenir la cause de trébuchements ou d'obstructions.
- Stocker l'échafaudage de sorte à le protéger des enfants qui jouent et à ne gêner personne.
- Entreposez les échafaudages dans un endroit où il n'est pas facile de les utiliser à des fins criminelles.
- Si l'échafaudage est installé à long terme, veillez à ce qu'il ne soit pas utilisé par des personnes non autorisées (par ex. des enfants).

8. Entretien, réparation et maintenance

REMARQUE

Veillez à ne rien endommager !

La manutention incorrecte de l'échafaudage pendant le transport et le rangement peut endommager l'échafaudage.

- L'entretien de l'échafaudage doit garantir son bon fonctionnement. L'échafaudage doit être régulièrement vérifié quant à des dommages. La fonction des pièces mobiles doit être garantie.
- Le nettoyage de l'échafaudage, en particulier, de toutes les pièces mobiles doit, en cas de saleté visible, être immédiatement effectué après son utilisation.

- Utiliser uniquement des détergents solubles dans l'eau disponibles dans le commerce. Ne pas utiliser d'agents abrasifs ou agressifs.



- Les travaux de réparation et d'entretien de l'échafaudage doivent être effectués par une personne qualifiée et compétente, conformément aux instructions du constructeur.

Remarque : Une personne qualifiée est une personne qui possède les connaissances nécessaires pour effectuer des réparations ou des travaux d'entretien, par ex. en participant à un cours de formation d'un fabricant.

- Lorsque vous réparez ou remplacez des pièces telles que les pieds d'appui, contactez le fabricant ou le revendeur si nécessaire.

9. Durée d'utilisation

Lors d'une utilisation conforme et d'un entretien régulier, l'échelle est un outil de travail utilisable pendant une longue période.

10. Emballage et élimination



AVERTISSEMENT

Risque d'étouffement !

L'emballage n'est pas un jouet. En cas de mauvaise manipulation, il y a risque d'étouffement.

- Lorsque l'échafaudage sera éliminé, il doit être mis au rebut selon les dispositions locales en vigueur du pays où il était utilisé.
- Les échafaudages ne peuvent pas être mélangés aux déchets ménagers.
- Tous les composants, y compris les emballages, doivent être triés selon leur nature.
- L'aluminium est un matériau de grande qualité et devrait être recyclé.
- Votre commune en charge peut vous informer de manière détaillée à ce sujet.



11. Service après-vente et pièces de rechange

Vous trouverez également ce mode d'emploi sur Internet à l'adresse www.hailo.de.

Pour plus d'informations sur les prestations de services et les pièces de rechange, contactez :

HAILO Werk • Rudolf Loh GmbH & Co. KG
Daimlerstr. 8 • 35708 Haiger, Germany

Tel. +49 (0) 2773 82-0

Fax +49 (0) 2773 82-1239

E-Mail: info@hailo.de • www.hailo.de

12. Fiche de contrôle

- Des éléments de l'échafaudage endommagés, défectueux ou non fonctionnels représentent un risque de chute pour l'utilisateur. Il existe aussi un risque de renversement lors de l'utilisation de l'échafaudage.
- Les utilisateurs de l'échafaudage peuvent être gravement blessés en cas de chute.
- De même, des objets peuvent être endommagés si l'échafaudage se renverse.

Problèmes et solutions :

- Une ou plusieurs pièce(s) manque(nt).
- Une ou plusieurs pièce(s) n'a (n'ont) pas encore été utilisée(s) après le montage.
 - = Contrôler le montage encore une fois à l'aide des instructions de montage. Le cas échéant, se mettre en contact (voir page 36).
- Une ou plusieurs pièce(s) est (sont) défectueuse(s) ou déformée(s).
 - = Les pièces endommagées ou déformées doivent être remplacées avant le montage. Le cas échéant, se mettre en contact (voir page 36).

fr

Lors de l'inspection périodique de l'échafaudage, les points de contrôle 1. à 4. doivent être pris en considération. Si l'un des points testés ne donne pas un résultat satisfaisant, l'échafaudage ne doit PAS être utilisé.

Composants

Points de contrôle

1. Points de contrôle généraux	L'échafaudage présente-t-il des salissures (telles que saleté, boue, peinture, huile ou graisse) ? Tous les éléments de montage (vis, écrous, systèmes de verrouillage, etc.) doivent être au complet. Les éléments de montage sont-ils éventuellement usés, desserrés, corrodés ou endommagés ?
2. Cadre d'échelle pliant avec articulation de sécurité, échelon, traverse avec pied, roulettes	Vérifier le bon fonctionnement, la solidité et l'exhaustivité de tous les composants. Les composants sont-ils éventuellement pliés, courbés, tordus, bosselés, fissurés, corrodés, altérés ou présentent-ils d'autres dommages ? Les roulettes sont-elles en parfait état ?
3. Plate-forme de travail	Vérifier la fonctionnalité, la résistance et l'intégralité, ainsi que l'absence de dommages et de corrosion.
4. Plaque d'identification	Toutes les étiquettes d'identifications sont présentes et bien lisibles ?

Andamio multifunción de aluminio

Nº de producto 9459-507

Fabricante:

HAILO Werk • Rudolf Loh GmbH & Co. KG

Daimlerstr. 8 • 35708 Haiger, Germany

Tel.: +49 (0) 2773 82-0

Fax: +49 (0) 2773 82-1239

E-mail: info@hailo.de • www.hailo.de

Índice de contenido

1. Introducción y explicación de los signos	38
2. Uso conforme a lo previsto	39
3. Volumen de suministro	40
4. Descripción general del producto ..	40
5. Instrucciones de seguridad	41
6. Instrucciones para el montaje	46
7. Transporte y almacenamiento	47
8. Cuidados, reparación y mantenimiento	48
9. Vida útil	48
10. Embalaje y eliminación	48
11. Servicio técnico y piezas de repuesto .	48
12. Plan de inspección	49
Ilustraciones	122-127

Reservado el derecho a realizar modificaciones técnicas.

Las medidas y pesos son valores aproximados.

1. Introducción

En este manual de instrucciones se describe el uso seguro del andamio doméstico, en el texto denominado simplemente andamio.



Lea detenidamente este manual de instrucciones antes de utilizar el andamio por razones de seguridad y guárdelo para futuras consultas.

Este manual de instrucciones forma parte del andamio. En caso de entregar el andamio a terceros, este deberá ir acompañado del manual de instrucciones.

Explicación de los signos

Las siguientes palabras de aviso y símbolos gráficos se utilizan en este manual de instrucciones, en el propio andamio o en el embalaje o en el depositante.



ADVERTENCIA

Advertencia de una situación potencialmente peligrosa. Si no lo evita, puede provocar lesiones graves o la muerte.

INDICACIÓN

Indica una situación potencialmente peligrosa que podría llevar a daños materiales.

Los símbolos gráficos para las instrucciones de seguridad se explican y describen exclusivamente en el capítulo Instrucciones de seguridad (páginas 41- 45).

Las demás ilustraciones que aparecen en este manual de instrucciones se describen directamente al lado de la imagen, o bien en el texto se hace referencia a las ilustraciones de las páginas (páginas 122- 127).

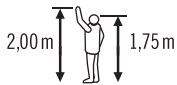

Persona de referencia para estatura y altura de alcance

Dimensiones del andamio instalado
(altura máxima de montaje)

A = alcance máximo posible

B = altura máxima posible (altura de la plataforma de trabajo)

C = altura del andamio

D = altura de la barandilla

E = longitud del andamio

F = longitud del andamio incluyendo travesaños

G = anchura del andamio

H = anchura del andamio incluyendo travesaños

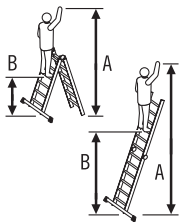
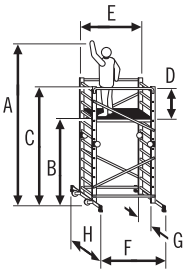

Dimensiones del marco plegable de la escalera cuando se utiliza como escalera de tijera o como escalera de mano

A = alcance máximo posible

B = altura máxima posible

C = longitud de la escalera

D = altura de la escalera

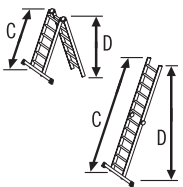

Máxima capacidad de carga



El peso de la escalera

2. Uso conforme a lo previsto

El andamio multifunción de aluminio está previsto para alcanzar zonas de trabajo situadas en altura tanto en el interior de edificios como al aire libre. Este andamio es un medio de trabajo portátil que puede utilizarse en diferentes lugares.

El andamio solamente podrá utilizarse respetando las indicaciones que aparecen en este manual de instrucciones, siempre que esté completa y correctamente montado y se encuentre en posición vertical. Cualquier otro uso se considerará inadecuado y podría provocar daños materiales o incluso lesiones personales.

Este andamio no es un juguete para niños.

El fabricante o distribuidor no asume ninguna responsabilidad por los daños causados por un uso inadecuado o incorrecto.

El usuario siempre deberá asegurarse totalmente de que el andamio sea adecuado para la correspondiente aplicación; si fuese necesario, primero deberá realizarse una evaluación de riesgos.

Se deben respetar las disposiciones jurídicas vigentes en el país en que se vaya a utilizar.

Este andamio cumple con los requisitos de las normas NF E85-200 y EN 131-4.

El andamio está concebido exclusivamente para uso doméstico. Queda expresamente prohibido cualquier uso comercial.

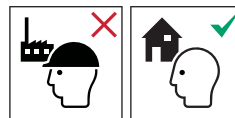

La capacidad de carga máxima de la plataforma de trabajo es de 150 kg.

Cualquier modificación realizada sobre el andamio que no esté autorizada por el fabricante conllevará la anulación de la garantía.

3. Volumen de suministro

1 x andamio doméstico
 (para un listado completo de sus piezas,
 consulte el capítulo 4.
 Descripción general del producto)

1 x Instrucciones de uso

Antes del uso posterior, comprobar la integridad
 del contenido y eventuales daños de transporte.
 Retire el material de embalaje.



El material de embalaje no es un juguete para los
 niños, existe peligro de asfixia si se lo manipula
 indebidamente.

Dimensiones del embalaje y peso bruto

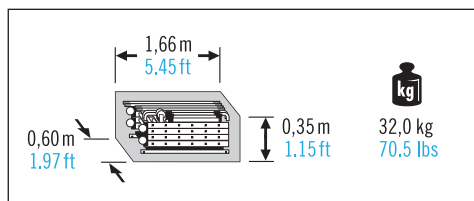

4. Descripción general del producto

(consulte las ilustraciones de la página 122)

Indicaciones previas al montaje:

El montaje y desmontaje del andamio deberá reali-
 zarlo un instalador especializado.

Herramientas: 1 x destornillador de estrella
 2 x llaves inglesas

Descripción de las piezas:

- [1] Marco de la escalera plegable con articulación de seguridad 2 x
- [2] Refuerzo diagonal con sistema de cierre preinstalado (longitud = 1690 mm) 4 x
- [3] Refuerzo horizontal con sistema de cierre preinstalado (longitud = 1490 mm) 2 x
- [4] Puntal con sistema de cierre preinstalado 2 x

Plataforma de trabajo y elementos de montaje

- [5] Plataforma de trabajo 1 x
- [6] Tapa protectora 4 x
- [7] Gancho roscado M8 2 x
- [8] Tuerca de mariposa M8 2 x
- [9] Tapa 2 x

Travesaños y elementos de montaje

- [10] Travesaño 2 x
- [11] Pie 4 x
- [12] Tornillo de estrella 4 x
- [13] Rueda 2 x
- [14] Soporte 2 x
- [15] Clavija 2 x
- [16] Tornillo hexagonal M8 x 45 mm 2 x
- [17] Tornillo hexagonal M8 x 100 mm 4 x
- [18] Arandela plana M8 4 x
- [19] Tuerca M8 6 x
- [20] Identificación del andamio (2 adhesivos) 1 x

Los datos específicos del producto, incluida la fecha de fabricación, se indican en la identificación del andamio [20].

5. Instrucciones de seguridad



ADVERTENCIA

¡Peligro de lesiones graves!

El uso o manejo incorrecto del andamio puede provocar riesgos que podrían causar la muerte o lesiones graves.

- Al utilizar el andamio, siempre existirá el riesgo de sufrir una caída. Por eso, todos los trabajos con y sobre el andamio deben realizarse de tal manera que estos peligros se reduzcan al mínimo posible.
- Durante la utilización del andamio, igualmente existe el riesgo de vuelco. Si el andamio vuelca, pueden resultar lesionadas personas y generarse daños materiales. Por eso, todos los trabajos con y sobre el andamio deben realizarse de tal manera que dichos peligros se reduzcan al mínimo posible.
- Los símbolos de información de seguridad adicionales sirven para guiar al usuario del andamio sobre lo que es obligatorio para un uso seguro del mismo y lo que no está permitido.

Lo „necesario“ está indicado con un tic [✓] y lo „no permitido“ está indicado con una cruz [✗].



ADVERTENCIA

¡Peligro de lesiones graves!

El uso o manejo incorrecto de la escalera* puede provocar riesgos que podrían causar la muerte o lesiones graves.

* Los dos marcos plegables de la escalera [1] pueden utilizarse por separado como escaleras de tijera o de mano.

Las instrucciones e indicaciones que aparecen en este manual de instrucciones se refieren principalmente al uso del andamio. Dichas instrucciones e indicaciones también deberán respetarse y ejecutarse en el caso de que se utilice como escalera de tijera o de mano, siempre que sea posible y razonable.

En las páginas 44 y 45 encontrará indicaciones adicionales de seguridad sobre el uso de los marcos como escaleras de tijera o de mano.



Advertencia, peligro de caída.



Seguir las instrucciones.

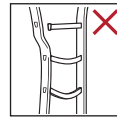

Compruebe el andamio en el momento de su entrega. Antes de cada uso, inspeccione visualmente el andamio para comprobar que no sufra daños y que se pueda utilizar de forma segura. No utilice componentes dañados.

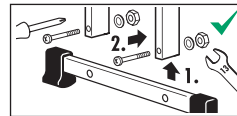

El usuario debe colocar ambos travesaños del andamio antes del primer uso (véase el capítulo 6. Instrucciones de montaje).



Carga máxima.

Carga máxima permitida de la plataforma de trabajo

Antes de su utilización, se debe comprobar si el andamio ha sido completamente montado y de forma correcta de acuerdo con los datos indicados en el manual de instrucciones, y si está en posición vertical.

Todos los puntales, los refuerzos horizontales y diagonales deberán estar firmemente colocados y fijados en los peldaños de la escalera.

Antes de su utilización, se deberá garantizar que todas las precauciones de seguridad frente al vuelco del andamio han sido adoptadas

5. Instrucciones de seguridad



Apenas uma pessoa deve estar no escadote ou num dos lados de ascensão do escadote.

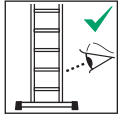

Previamente a su uso, se deberá comprobar su estabilidad y la eficacia de sus dispositivos de seguridad.

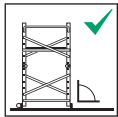

Se deberá comprobar la correcta colocación vertical del andamio durante su montaje por medio de un nivel de burbuja, tanto en sentido longitudinal como transversal.



No está permitido acceder a ni abandonar la plataforma de trabajo por otro sitio que no sea la trampilla de acceso prevista para ello, en caso de estar equipado con una. En ese caso, la puerta de la trampilla solamente se podrá abrir para pasar a través de ella, debiendo permanecer cerrada el resto del tiempo.



No utilice el andamio sobre una superficie irregular o poco firme.



No coloque el andamio sobre una superficie sucia / resbaladiza.



Si se va a utilizar el andamio en el exterior de un edificio, es recomendable fijarlo, en la medida de lo posible, al propio edificio o a otra construcción adyacente.

No se debe utilizar el andamio en exteriores si las condiciones climatológicas son adversas (por ejemplo si el suelo está cubierto de nieve, si hay fuertes ráfagas de viento o vientos fuertes, etc.).

Si, durante el uso del andamio en exteriores, se producen fuertes vientos, deberán suspenderse los trabajos. Al terminar los trabajos, deberá guardarse el andamio en un lugar protegido del viento o bien asegurarse debidamente frente al vuelco.

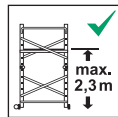

Altura máxima de montaje de la plataforma de trabajo = 2,33 m.

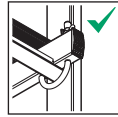

La plataforma de trabajo debe anclarse de forma segura por medio de los ganchos roscados.

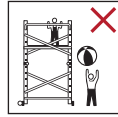

Los niños no pueden acceder al andamio, y deberán mantenerse alejados de su alcance.



Está prohibido asomar el cuerpo por encima de la plataforma de trabajo.

El andamio solamente podrá desplazarse sobre una superficie plana y sin obstáculos, y únicamente empleando las manos. Durante su desplazamiento no se debe superar la velocidad de paso normal, y solamente deberá moverse en sentido longitudinal.



Advertencia, riesgo eléctrico. Determine todos los riesgos que podrían derivarse del equipamiento eléctrico en el área de trabajo, por ejemplo las líneas aéreas de alta tensión o cualquier otro equipamiento eléctrico expuesto, y no utilice el andamio si existen riesgos por corriente eléctrica.



En el momento del desplazamiento no puede haber ningún tipo de material ni ninguna persona sobre el andamio.

La zona en la que se vaya a colocar y utilizar el andamio deberá estar libre de cualquier tipo de obstáculo, y tampoco deberá haber ninguna persona presente.



No está permitido asomar el cuerpo por encima de las protecciones laterales ni apoyarse en ellas.

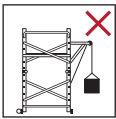

Está prohibida la colocación y utilización de dispositivos de elevación.

El transporte de herramientas y material solamente estará permitido a través de los accesos previstos para ese fin, es decir, a través la trampilla de acceso con la puerta abierta.

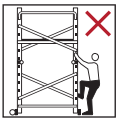

El acceso solamente podrá realizarse por la parte interior del marco de la escalera del andamio.

Al colocar el andamio, tenga en cuenta el riesgo de colisión, p. ej. con peatones, vehículos o puertas. Si es posible, bloquee todas las puertas y ventanas que se encuentren dentro de la zona de trabajo (con excepción de las salidas de emergencia).



No está permitido ampliar la altura de la superficie de las bandejas empleando escaleras, cajas u otros dispositivos.



Está prohibido saltar sobre la plataforma de trabajo.



No está permitida la colocación de puentes entre el andamio y un edificio.

El andamio no se puede mover desde la parte superior bajo ningún concepto.

No está permitido acceder a otra superficie desde el lateral del andamio.

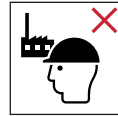

El andamio está concebido exclusivamente para uso doméstico.



Asegúrese de que las articulaciones estén bloqueadas.



Utilice el andamio únicamente con los travesaños colocados.



No utilice el andamio en caso de limitaciones físicas. Determinados estados de salud, la toma de medicamentos o el consumo de drogas o alcohol pueden poner en peligro su seguridad al utilizar el andamio.

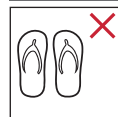

No suba al andamio con calzado inadecuado.

No modifique la construcción del andamio.

Cerciórese de que el andamio sea adecuado para el uso a que se destina en cada momento.

No utilice un andamio sucio, por ejemplo, de pintura húmeda, polvo, aceite o nieve.

5. Instrucciones de seguridad



Aviso, caída da escada.



Seguir las instrucciones.

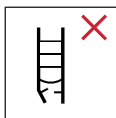

Efectúe un control visual de la escalera para verificar si existen daños y si se puede utilizar de forma segura antes de iniciar el trabajo diario con ella.



Carga máxima.



Coloque a escada e/ou o escadote num piso plano, horizontal e imóvel.



Evite inclinar-se lateralmente.

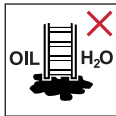

Excluir cualquier posibilidad de suciedad en el suelo.



Apenas uma pessoa deve estar no escadote ou num dos lados de ascensão do escadote.



Suba e desça de uma escada e/ou escadote com o rosto virado para os degraus.



Sujetarse firmemente a la escalera al subir y bajar de la misma. Al realizar trabajos sobre una escalera, sujetarse con una mano y, si esto no es posible, tomar medidas de seguridad adicionales.



Evite cargas laterais excessivas, p.ex. durante a perfuração de muros e concreto.



Objetos que se transportan al subir una escalera no deben ser demasiado pesados y su manipulación ha de ser sencilla.

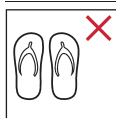

Al subir la escalera, llevar calzado adecuado.



¿Su estado de salud le permite utilizar la escalera? Algunos estados de salud determinados, la toma de medicamentos, el consumo de drogas o alcohol pueden poner en peligro la seguridad al utilizar la escalera.

No trabajar en la escalera demasiado tiempo sin interrupciones regulares (el cansancio pone en peligro el uso seguro).

Impedir daños durante el transporte de la escalera, p.ej. mediante el amarrado, y garantizar que esté sujeta/colocada de forma adecuada.

Cerciorarse que la escalera es adecuada para el uso a que se destina en cada momento.

Retirar toda suciedad de la escalera, p. ej. pintura fresca, basura, aceite o nieve.

No utilizar las escaleras al aire libre cuando las condiciones atmosféricas no sean favorables (por ej. viento fuerte, congelación, nieve resbaladiza).

Al colocar la escalera, tener en cuenta el riesgo de colisión, p. ej. con peatones, vehículos o puertas. Si es posible, bloquear puertas y ventanas en la zona de trabajo (con excepción de las salidas de emergencia).



Aviso, peligro eléctrico.
Averiguar todos los riesgos producidos debido a los medios de producción eléctricos en el área de trabajo, p.ej. líneas aéreas de alta tensión u otros medios de producción expuestos y no emplear la escalera cuando existan riesgos por corriente eléctrica.

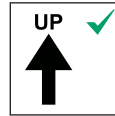

Utilice la escalera solo en la dirección de colocación especificada.

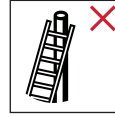

No apoyar la escalera contra superficies inadecuadas.

Para realizar trabajos inevitablemente bajo tensión o cerca de conductores eléctricos superficiales, no utilizar escaleras conductoras de corriente.



No utilizar la escalera como puente.

La escalera o las partes de la escalera, no deben modificarse.

No mover la escalera mientras se esté subido en la misma.

En el empleo en exteriores tomar las medidas preventivas frente al viento.

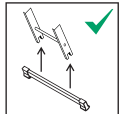

Antes de utilizar la escalera deberá montarse la barra transversal. (véase 6. Instrucciones para el montaje)

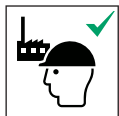

La escalera es apta para un uso no profesional.



Las escaleras de mano con peldaños deben emplearse en el ángulo correcto.



Si se utilizan escaleras de mano para el acceso a superficies más altas, éstas han de ser extendidas o sobrepasar, al menos, 1 metro el punto de apoyo.

La escalera nunca debe moverse desde arriba.



No utilizar los tres peldaños superiores de una escalera de mano como superficie estable.



No está permitido desplazarse hacia los lados de la escalera.



Prestar atención a la apertura segura y completa de las dos partes de la escalera antes de utilizarla.



No utilizar una escalera plegada como escalera de mano.



No utilizar los dos escalones / peldaños superiores de una escalera de tijera sin plataforma ni dispositivo de sujeción para mano / rodilla como superficie estable.



Los dispositivos de bloqueo, si existen, han de asegurarse completamente antes de la utilización.

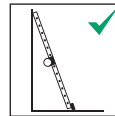

Súbase a una escalera de tijera solamente si las articulaciones de seguridad están mirando hacia adentro.

6. Instrucciones para el montaje

(Consulte las ilustraciones de las páginas 123 - 127)

6.1 Nota preliminar

A) Funcionamiento de la articulación giratoria de seguridad

Para ajustar el marco de escalera [1], suelte la articulación giratoria de seguridad [Y] de la muesca tal y como se representa y gire hacia arriba la parte superior del marco de la escalera. Las dos partes del marco de la escalera vuelven a encajar de forma automática.

B) Colocación de los travesaños / marco de la escalera

Disponga los dos marcos de la escalera [1] de forma que las articulaciones de seguridad [Y] miren hacia adentro cuando estén en posición de uso. Ambos travesaños [10] deberán montarse en el marco de la escalera desde la parte exterior.

6.2 Datos técnicos / Variantes de montaje

- A) = dimensiones del andamio montado.
Altura máxima de montaje de la plataforma de trabajo = 2,33 m.
- B) = alturas de montaje y de trabajo según las diferentes variantes del andamio.
- C) = alturas de montaje y de trabajo y dimensiones cuando se utilizan los marcos de la escalera como escalera de tijera o de mano.

6.3 Montaje previo

A) Preparación de la plataforma de trabajo

Coloque las tapas protectoras [6] y realice el montaje previo de los 2 juegos de ganchos roscados [7], [8], [9] en la plataforma de trabajo (dispuestos en diagonal).

B) Montaje de los travesaños

1. Marco de escalera sin ruedas.
Fije el pie [11] al travesaño.
Instale el travesaño [10] en el larguero del marco de la escalera [17], [18], [19].
2. Marco de escalera con ruedas.
Fije el pie [11] al travesaño.
Fije el travesaño con el juego de ruedas [13], [14], [15], [16] en el larguero del marco de la escalera [17], [18], [19].



ADVERTENCIA

¡Peligro de lesiones graves por caída!

Para garantizar la estabilidad del andamio, sólo deberá utilizarse con la barra transversal montada.

6.4 Montaje del andamio multifunción

A) Montaje de los refuerzos horizontales y los puntales

B) Montaje de los refuerzos diagonales

Nota preliminar: Todos los refuerzos del andamio [2], [3], [4] se fijan al marco de la escalera utilizando el mismo sistema de cierre. Respete la colocación de los refuerzos (consulte la imagen).

1. Desenrosque el gancho de seguridad [X].
2. Coloque los tapones de goma del sistema de cierre premontado en el hueco que hay en los peldaños de la escalera.
3. Gire el gancho [X] en sentido contrario para asegurar el refuerzo en el marco de la escalera.

7. Transporte y almacenamiento

INDICACIÓN

¡Cuidado con los daños!

El manejo inadecuado del andamio durante su transporte y almacenamiento podría causar daños en él.

- Antes y después del uso, y durante el almacenamiento y el transporte, desmonte el andamio y pliegue el marco de la escalera de manera segura; todas las articulaciones de seguridad deben estar bloqueadas.
- Asegure el andamio durante el transporte (p. ej. en el portaequipajes o en el coche) para evitar daños de todo tipo.
- Almacene el andamio conforme a lo indicado en las instrucciones del fabricante.
- Almacene el andamio lejos de zonas donde su estado podría deteriorarse rápidamente (por ejemplo, debido a la humedad, a altas temperaturas o a la exposición a la intemperie).
- Almacene el andamio en una posición que ayude a mantenerlo recto (por ejemplo, suspendido de un soporte de escaleras en los largueros o colocado sobre una superficie plana y limpia).
- El andamio debe almacenarse desmontado y plegado en un lugar seco, en posición vertical o bien en plano.
- Almacene el andamio en un lugar donde no pueda ser dañado por vehículos, objetos pesados o suciedad.
- Almacene el andamio en un lugar donde no suponga ningún riesgo de tropiezo ni obstaculice el paso.
- Almacene el andamio fuera del alcance de los niños y de forma que no pueda obstaculizar a personas.
- Almacene el andamio en un lugar donde no pueda ser usado fácilmente con fines delictivos.
- Si el andamio está colocado de forma permanente, asegúrese de que no sea utilizado por personas no autorizadas (p. ej., niños).

C) Fijación de la plataforma de trabajo

Coloque la plataforma de trabajo en los peldaños de la escalera y fíjela con los juegos de ganchos (máx. hasta el 9º peldaño desde abajo).

A continuación, coloque el andamio.



ADVERTENCIA

¡Peligro de lesiones graves!

Todos los refuerzos deben estar en la posición prevista y asegurados frente a una extracción imprevista del marco de la escalera mediante los ganchos de seguridad [X].

6.5 Desmontaje

El desmontaje del andamio se realizará siguiendo el orden inverso.

Nota: El gancho de seguridad [X] sirve para asegurar los refuerzos tras su montaje en el marco de la escalera.

¡Antes de retirar los puntales y los refuerzos horizontales y diagonales, desenrosque los respectivos ganchos de seguridad del marco de la escalera!

INDICACIÓN

¡Cuidado con los daños!

No fuerce ningún componente (p.ej. golpeándolo con un martillo) durante el montaje o el desmontaje.

6.6 Uso del andamio

(Consulte las ilustraciones de las páginas 126 + 127)

Diferentes fotos que representan el uso del andamio en diversas situaciones.

8. Cuidados, reparación y mantenimiento

INDICACIÓN

¡Cuidado con los daños!

Un manejo inadecuado del andamio durante el cuidado y mantenimiento podría causar daños en este.

- El cuidado y mantenimiento del andamio deberá garantizar su capacidad de funcionamiento. Se debe comprobar periódicamente que el andamio no presente daños. El funcionamiento de los elementos móviles debe estar garantizado.
- La limpieza del andamio, en particular de todas sus piezas móviles, debe realizarse inmediatamente después de su uso en caso de que presente suciedad visible.
- Use sólo un detergente soluble en agua, disponible comercialmente. No utilice agentes abrasivos y/o agresivos.
- Los trabajos de reparación y mantenimiento en el andamio han de ser realizados por personal especializado de conformidad con las instrucciones del fabricante.



Advertencia: Por personal técnico se entiende una persona con los conocimientos necesarios para efectuar trabajos de reparación y mantenimiento, por ejemplo por haber participado en un curso de formación del fabricante.

- En caso de reparación y recambio de piezas, como por ejemplo los pies, deberá acudir en caso necesario al fabricante o al distribuidor.

9. Vida útil

Si se utiliza conforme a lo previsto y se somete a mantenimiento periódico, la escalera es un medio de trabajo que puede utilizarse por mucho tiempo.

10. Embalaje y eliminación



ADVERTENCIA

¡Peligro de asfixia!

El material de embalaje no es un juguete para los niños, existe peligro de asfixia si se lo manipula indebidamente.

- Cuando el andamio se ponga fuera de servicio, deberá eliminarse de acuerdo con las leyes y regulaciones actuales y vigentes en el país de uso.
- El andamio no debe eliminarse junto con los residuos domésticos.
- Todos los componentes incluido el embalaje deben separarse según el tipo.
- El aluminio es un material valioso y debe ser sometido al proceso de reciclaje.
- Su municipio competente le dará toda la información al respecto.



11. Servicio técnico y piezas de repuesto

Estas instrucciones de uso puede encontrarlas también en Internet en www.hailo.de.

Para más información sobre servicios de mantenimiento y piezas de recambio puede dirigirse a:

HAILO Werk • Rudolf Loh GmbH & Co. KG
Daimlerstr. 8 • 35708 Haiger, Germany

Tel. +49 (0) 2773 82-0
Fax +49 (0) 2773 82-1239

E-mail: info@hailo.de • www.hailo.de

12. Plan de inspección

- Los elementos dañados, defectuosos o que no funcionen podrían provocar una caída del usuario; también existe el riesgo de vuelco del andamio al usarlo.
- Los usuarios del andamio podrían sufrir lesiones graves en caso de caída.
- Igualmente, podrían resultar dañados los objetos si se vuelca el andamio.

Problemas y soluciones:

- Falta una o más piezas.
- Una vez instalado correctamente, hay alguna pieza que no se ha utilizado.
 - = Vuelva a comprobar el montaje consultando el manual de instrucciones. En caso necesario, póngase en contacto con nosotros (consulte la página 48).
- Hay una o más piezas defectuosas o deformadas.
 - = Las piezas dañadas o deformadas deberán ser sustituidas antes de proceder al montaje. En caso necesario, póngase en contacto con nosotros (consulte la página 48).

Para la inspección periódica de la escalera deberán tenerse en cuenta los puntos de revisión 1 - 4. Si alguno de los puntos comprobados no diera un resultado satisfactorio, NO debería utilizar la escalera.

Componente	Puntos de comprobación
1. Puntos generales de comprobación	¿Hay contaminación en el andamio (p. ej. suciedad, barro, pintura, aceite o grasa)? Todos los elementos de montaje (tornillos, tuercas, sistemas de cierre, etc.) deben estar presentes y completos. ¿Los elementos de montaje están desgastados, sueltos, corroídos o dañados de alguna otra manera?
2. Marco de escalera con articulación de seguridad, peldaños, travesaño con pies, ruedas	Compruebe que todos los componentes estén presentes, funcionen perfectamente y estén firmemente colocados. ¿Hay algún componente deformado, arqueado, torcido, abollado, agrietado, corroído, enmohecido o que presente algún otro tipo de daño? ¿Las ruedas están en perfecto estado?
3. Plataforma de trabajo	Compruebe la funcionalidad, la resistencia y la integridad, así como los daños y la corrosión.
4. Identificaciones del andamio	¿Están todas las etiquetas presentes y bien legibles?

Trabattello multifunzione in alluminio

N. art. 9459-507

Costruttore:

HAILO Werk • Rudolf Loh GmbH & Co. KG

Daimlerstr. 8 • 35708 Haiger, Germany

Tel.: +49 (0) 2773 82-0

Fax: +49 (0) 2773 82-1239

E-mail: info@hailo.de • www.hailo.de

Indice

1. Introduzione e spiegazione	50
2. Uso conforme	51
3. Kit di fornitura	52
4. Descrizione del prodotto	52
5. Avvertenze di sicurezza	53
6. Istruzioni per l'assemblaggio	58
7. Trasporto e immagazzinamento	59
8. Cura, riparazione e manutenzione	60
9. Durata d'utilizzo	60
10. Imballaggio e smaltimento	60
11. Servizio e pezzi di ricambio	60
12. Piano di controllo	61
Illustrazioni	122-127

Con riserva di modifiche tecniche.

Le indicazioni su dimensioni e peso sono valori relativi.

1. Introduzione

Le presenti istruzioni per l'uso descrivono l'utilizzo sicuro del trabattello per uso domestico, chiamato anche trabattello nel testo che segue.



Per motivi di sicurezza, leggere attentamente le presenti istruzioni per l'uso prima di utilizzare il trabattello e conservarle per riferimento futuro.

Le presenti istruzioni per l'uso sono parte integrante del trabattello. In caso di cessione del trabattello, consegnare anche le istruzioni per l'uso.

Spiegazione dei simboli

Le seguenti diciture e simboli grafici sono utilizzati nelle presenti istruzioni per l'uso, sul trabattello o sulla confezione / consegna.



AVVISO

Indica una situazione potenzialmente pericolosa. Se non evitata, possono verificarsi lesioni gravi o morte.

NOTA

Indica una situazione potenzialmente pericolosa che può causare danni materiali.

I simboli di sicurezza vengono illustrati e descritti esclusivamente nel capitolo Avvertenze di sicurezza (pagine 53-57).

Ulteriori illustrazioni di queste istruzioni per l'uso sono inserite direttamente accanto all'immagine o nel testo è presente un rimando alle illustrazioni delle pagine con le immagini (pagine 122-127).

2. Uso conforme

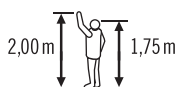

Persona di riferimento per corporatura e altezza di sbarraccio

Il trabattello multifunzionale in alluminio è destinato a raggiungere aree di lavoro alte negli edifici e all'aperto. Il trabattello è uno strumento di lavoro mobile che può essere utilizzato in diversi luoghi.

Il trabattello può essere utilizzato solo se è stato correttamente e completamente eretto secondo le indicazioni delle presenti istruzioni per l'uso e si trova in posizione verticale. Qualsiasi altro uso è considerato improprio e può causare danni materiali o persino lesioni personali. Il trabattello non è un giocattolo.

Il produttore o il rivenditore non si assume alcuna responsabilità per danni causati da un uso improprio o scorretto.

L'utente deve sempre assicurarsi che il trabattello sia adatto alla rispettiva applicazione; se necessario, deve essere eseguita una valutazione del rischio.

È necessario rispettare le disposizioni legali nel paese di utilizzo.

Il trabattello soddisfa i requisiti delle norme NF E85-200 e EN 131-4.

Il trabattello è destinato esclusivamente all'uso domestico. Qualsiasi uso commerciale è espressamente vietato.

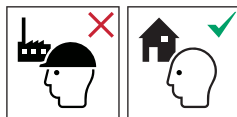

Il carico utile massimo possibile della piattaforma di lavoro è di 150 kg.

Eventuali modifiche al trabattello non autorizzate dal costruttore comportano l'invalidamento della garanzia.

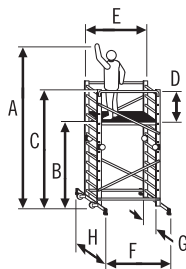

Dimensioni del trabattello assemblato (altezza massima di montaggio)

A = altezza massima raggiungibile

B = altezza massima in piedi possibile (altezza della piattaforma di lavoro)

C = altezza trabattello

D = altezza ringhiera

E = lunghezza ringhiera

F = lunghezza trabattello comprese le traverse

G = larghezza trabattello

H = larghezza trabattello inclusa traversa

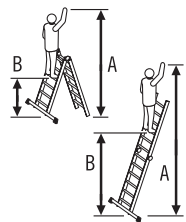

Dimensioni del telaio della scala pieghevole quando utilizzato come scala a libretto o scala inclinata

A = altezza massima raggiungibile

B = altezza massima in piedi

C = lunghezza della scala

D = altezza della scala

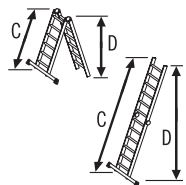

Carico utile massimo possibile



Peso della scala

3. Kit di fornitura

1 x Trabattello per uso domestico
(per un elenco delle singole parti,
vedere 4. Panoramica del prodotto)

1 x Istruzioni per l'uso

Prima di procedere con l'uso, verificare la completezza del contenuto ed eventuali danni da trasporto. Rimuovere il materiale d'imballaggio.



AVVISO

Pericolo di soffocamento!

Il materiale d'imballaggio non è un giocattolo. Se maneggiato in modo improprio, sussiste il pericolo di soffocamento.

Dimensioni imballo e peso lordo

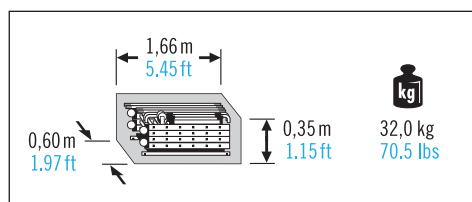

4. Descrizione del prodotto

(Vedere le illustrazioni a pagina 122)

Nota preliminare di montaggio: Per montare e smontare il trabattello è necessario un installatore.

Utensile: 1 x Cacciavite a croce
2 x Chiave inglese

Panoramica delle parti:

- [1] Telaio scala pieghevole con giunto di sicurezza 2 x
- [2] Montante diagonale con sistema di bloccaggio preassemblato (lunghezza = 1690 mm) 4 x
- [3] Montante orizzontale con sistema di bloccaggio preassemblato (lunghezza = 1490 mm) 2 x
- [4] Montante ringhiera con sistema di bloccaggio preassemblato 2 x

Piattaforma di lavoro ed elementi di montaggio

- [5] Piattaforma di lavoro 1 x
- [6] Tappo 4 x
- [7] Gancio a vite M8 2 x
- [8] Dado a galletto M8 2 x
- [9] Cappuccio 2 x

Barre trasversali ed elementi di assemblaggio

- [10] Barra trasversale 2 x
- [11] Piedino 4 x
- [12] Vite a croce 4 x
- [13] Rotella 2 x
- [14] Supporto 2 x
- [15] Boccola 2 x
- [16] Vite esagonale M8 x 45 mm 2 x
- [17] Vite esagonale M8 x 100 mm 4 x
- [18] Rondella M8 4 x
- [19] Dado M8 6 x
- [20] Targhetta trabattello (2 adesivi) 1 x

Le informazioni specifiche del prodotto, inclusa la data di produzione, sono riportate sulla targhetta del trabattello [20].

5. Avvertenze di sicurezza



AVVISO

Pericolo di gravi lesioni

L'uso o la manipolazione impropria del trabattello crea rischi che possono causare lesioni gravi o morte.

- Al utilizar el andamio, siempre existirá el riesgo de sufrir una caída. Por eso, todos los trabajos con y sobre el andamio deben realizarse de tal manera que estos peligros se reduzcan al mínimo posible.
- Durante la utilización del andamio, igualmente existe el riesgo de vuelco. Si el andamio vuelca, pueden resultar lesionadas personas y generarse daños materiales. Por eso, todos los trabajos con y sobre el andamio deben realizarse de tal manera que dichos peligros se reduzcan al mínimo posible.
- Los símbolos de información de seguridad adicionales sirven para guiar al usuario del andamio sobre lo que es obligatorio para un uso seguro del mismo y lo que no está permitido.

Ciò che è "indispensabile" è contrassegnato da una spunta [✓] e ciò che è "non consentito" da una croce [✗].



AVVISO

Pericolo di gravi lesioni

L'uso improprio o l'applicazione inadeguata della scala può causare lesioni gravi o morte.

* Los dos marcos plegables de la escalera [1] pueden utilizarse por separado como escaleras de tijera o de mano.

Las instrucciones e indicaciones que aparecen en este manual de instrucciones se refieren principalmente al uso del andamio. Dichas instrucciones e indicaciones también deberán respetarse y ejecutarse en el caso de que se utilice como escalera de tijera o de mano, siempre que sea posible y razonable.

En las páginas 56 y 57 encontrará indicaciones adicionales de seguridad sobre el uso de los marcos como escaleras de tijera o de mano.



Avvertimento, pericolo di caduta



Rispettare le istruzioni.

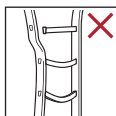

Controllare il trabattello dopo la consegna. Prima di ogni utilizzo, controllare visivamente il trabattello per individuare eventuali danni e garantire un uso in sicurezza. I componenti danneggiati non devono essere utilizzati.

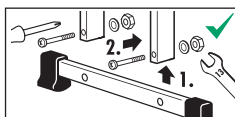

Entrambe le traverse del trabattello devono essere fissate dall'utente prima del primo utilizzo (vedere capitolo 6, Istruzioni per l'assemblaggio).



Carico massimo.
Carico massimo consentito sulla piattaforma di lavoro.

Prima di utilizzarlo, è necessario verificare che il trabattello sia stato correttamente e completamente eretto secondo le indicazioni di queste istruzioni per l'uso e sia verticale.

Tutti i montanti della ringhiera, i montanti orizzontali e diagonali devono essere inseriti saldamente e fissati nei pioli della scala.

Prima dell'uso, assicurarsi di aver preso tutte le precauzioni di sicurezza necessarie contro il ribaltamento.

5. Avvertenze di sicurezza

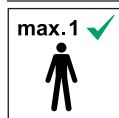

Numero massimo di utenti.



Prima di utilizzare il trabattello è necessario verificare la stabilità e l'efficacia dei dispositivi di sicurezza.

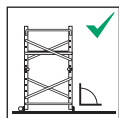

La posizione verticale deve essere controllata con l'ausilio di una livella a bolla d'aria in direzione trasversale e longitudinale durante il montaggio.



L'ingresso e l'uscita dalla piattaforma di lavoro con apertura di accesso non è consentito tramite un accesso diverso da quello previsto. Lo sportello della piattaforma di lavoro deve solo essere aperto per passare e altrimenti tenuto chiuso.



Non utilizzare il trabattello su una superficie irregolare o sterrata.



Non installare il trabattello su terreno sporco / scivoloso.



Avviso, pericolo di scossa elettrica. Determinare tutti i rischi posti dalle apparecchiature elettriche nell'area di lavoro, ad esempio linee aeree ad alta tensione o altre apparecchiature elettriche esposte, e non utilizzare il trabattello se vi sono rischi dovuti alla corrente elettrica.



Se il trabattello viene utilizzato all'esterno degli edifici, deve essere fissato saldamente all'edificio o ad un'altra struttura, per quanto possibile.

Non utilizzare il trabattello all'aperto in condizioni meteorologiche avverse (es. terreno innevato, vento forte / raffiche di vento, ecc.).

Quando si utilizza all'aperto o in edifici aperti, interrompere il lavoro quando inizia a soffiare il vento. Al termine dei lavori spostare il trabattello in una zona riparata dal vento o adottare misure adeguate per evitare che il trabattello si ribalti.

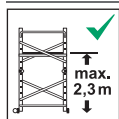

Altezza massima di montaggio della piattaforma di lavoro = 2,33 m.

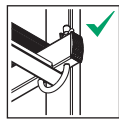

La piattaforma di lavoro deve essere bloccata saldamente con i ganci a vite.

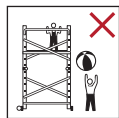

Il trabattello non deve essere utilizzato dai bambini e deve essere tenuto fuori dalla portata degli stessi.



Non è consentito sporgersi dalla piattaforma di lavoro.

Il trabattello può essere spostato solo a mano e solo su una superficie stabile, piana e priva di ostacoli. Durante gli spostamenti è necessario assicurarsi che non venga superata la normale velocità a passo d'uomo e che il trabattello possa essere spostato solo longitudinalmente.



Durante lo spostamento, nessun materiale o persona (e) può trovarsi sul trabattello.

L'area in cui è installato e utilizzato il trabattello deve essere libera da ostacoli e da altre persone.



Non è consentito sporgersi dalla protezione laterale o fare leva contro la protezione laterale.

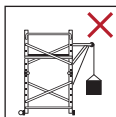

Non è consentito il fissaggio e l'uso di dispositivi di sollevamento. Il trasporto di attrezzi e materiale è consentito solo tramite l'accesso al trabattello designato, ovvero attraverso lo sportello di accesso aperto.

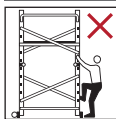

La salita può avvenire solo all'interno del telaio della scala del trabattello.

Quando si posiziona il trabattello, fare attenzione ad evitare possibili collisioni, ad esempio con passanti, veicoli o porte. Se possibile bloccare le porte (ad eccezione delle uscite di emergenza) e le finestre nella zona di lavoro.



Non è consentito aumentare l'altezza dell'area coperta utilizzando scale, scatole o altri dispositivi.



È vietato saltare sulla piattaforma di lavoro.



Non è consentita la realizzazione di ponti tra il trabattello e un edificio.

Il trabattello non deve mai essere spostato dall'alto.

Non è consentito salire lateralmente dal trabattello su un'altra superficie.

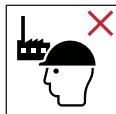

Il trabattello è destinato esclusivamente all'uso domestico.



Assicurati che i giunti siano bloccati.

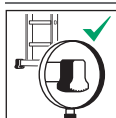

Utilizzare il trabattello solo con le traverse montate.



Non utilizzare il trabattello in caso di limitazioni fisiche. Alcune condizioni di salute, l'uso di farmaci, l'abuso di alcol o droghe possono mettere in pericolo la sicurezza durante l'utilizzo del trabattello.

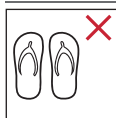

Non salire sul trabattello con scarpe non idonee.

Non modificare la struttura del trabattello.

Assicurarsi che il trabattello sia idoneo al particolare utilizzo.

Non utilizzare un trabattello sporco, ad esempio con vernice fresca, fango, olio o neve.

5. Avvertenze di sicurezza



Avviso, rischio di caduta dalla scala.



Rispettare le istruzioni.

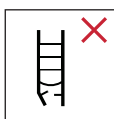

Controllare la scala dopo la consegna. Prima di ogni utilizzo, controllare visivamente la scala per individuare eventuali danni e garantire un uso in sicurezza. Non utilizzare una scala danneggiata.



Carico massimo.



Non usare la scala su un fondo irregolare o instabile.



Evitare di sporgersi lateralmente.

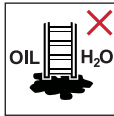

Non posizionare la scala su una superficie non pulita.



Numero massimo di utenti.



Salire e scendere dalla scala sempre con il viso rivolto verso la scala.



Sorreggersi in maniera adeguata durante la salita e la discesa dalla scala. Durante i lavori, tenersi alla scala o utilizzare altri dispositivi di sicurezza qualora ciò non sia possibile.



Evitare i lavori che comportano un carico laterale sulla scala, ad esempio la foratura laterale attraverso materiali duri.



Gli oggetti che si trasportano su una scala non devono essere pesanti e devono essere facili da maneggiare.

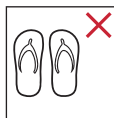

Quando si sale su una scala indossare sempre calzature idonee.



Si è in grado, in base al proprio stato di salute, di utilizzare una scala? Alcune condizioni di salute, l'assunzione di farmaci o l'abuso di alcool e droghe possono pregiudicare la sicurezza dell'utilizzatore di una scala.

Non sostare troppo a lungo sulla scala in assenza di pause regolari (la stanchezza costituisce un pericolo).

Durante il trasporto della scala, evitare che si verifichino danni, ad esempio mediante un fissaggio troppo stretto, e accertarsi la scala sia fissata/bloccata in modo adeguato.

Assicurarsi che la scala sia idonea al particolare utilizzo.

Non utilizzare una scala sporca, ad esempio con vernice fresca, fango, olio o neve.

Non utilizzare all'aperto la scala in caso di cattive condizioni atmosferiche, ad esempio forte vento.

Quando si posiziona la scala fare attenzione ad evitare possibili collisioni, ad esempio con passanti, veicoli o porte. Se possibile, bloccare le porte (ad eccezione delle uscite di emergenza) e le finestre nell'area di lavoro.



Avviso, pericolo di scossa elettrica. Determinare tutti i rischi connessi all'uso di componenti elettrici nella zona di lavoro, ad esempio cavi di alta tensione o altri componenti elettrici liberi, e non utilizzare la scala in caso di rischio di scossa elettrica.



In caso di lavori inevitabili in condizioni di tensione elettrica, non utilizzare scala conduttivi.



Non utilizzare la scala come ponteggio.

Non apportare modifiche alla scala o a parti di essa.

Non movimentare la scala mentre è appoggiata.

In caso di utilizzo all'aperto, adottare apposite misure contro il vento.

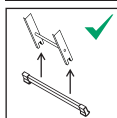

Prima di utilizzare la scala è necessario montare la traversa. (vedi 6. Istruzioni per l'assemblaggio)

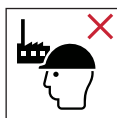

La scala è idonea all'uso non professionale.



Le scale da appoggio dotate di pioli devono essere utilizzate nella corretta angolazione.



Le scale da appoggio utilizzate per accedere ad un livello superiore dovrebbero arrivare o essere sfilate fino a superare di almeno 1 metro il punto su cui si desidera accedere.

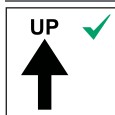

Utilizzare la scala solo nella direzione di apertura indicata.



Non poggiare le scale su superfici non idonee allo scopo.

La scala non può essere spostata in nessun caso dall'alto.



Non stare in piedi sui tre pioli superiori di una scala da appoggio.



Non è consentito scendere lateralmente dalla scala.



Prima dell'uso assicurarsi che entrambe le parti della scala siano completamente aperte e fisse.



Non utilizzare la scala nello stato richiuso come scala da appoggio.



Non stare in piedi sui due gradini/pioli superiori di una scala apribile non munita di piattaforma e che non offra la possibilità di tenersi con la mano/il ginocchio.



I dispositivi di bloccaggio, se presenti, devono essere fissati completamente prima dell'uso.

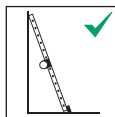

Salire sulla scala inclinata solo con il giunto di sicurezza rivolto verso l'interno.

6. Istruzioni per l'assemblaggio

(vedere le illustrazioni alle pagine 123 - 127)

6.1 Nota preliminare

A) Funzione del giunto girevole di sicurezza

Per regolare il telaio della scala [1], rilasciare il giunto girevole di sicurezza [Y] dalla posizione di blocco come mostrato e ruotare la parte superiore del telaio della scala verso l'alto. Entrambe le parti del telaio della scala scattano di nuovo in posizione automaticamente.

B) Posizionamento delle traverse / telai delle scale

Disporre entrambi i telai delle scale [1] in modo che i giunti di sicurezza [Y] siano rivolti verso l'interno nella posizione di utilizzo. Entrambe le traverse [10] sono montate all'esterno del telaio della scala.

6.2 Dati tecnici / Opzioni di montaggio

- A) = dimensioni del trabattello montato.
Altezza massima di montaggio della piattaforma di lavoro = 2,33 m.
- B) = altezze in piedi e altezze di lavoro con diverse alternative di montaggio del trabattello.
- C) = altezze in piedi, altezze di lavoro e dimensioni quando si utilizza il telaio della scala come scala ad appoggio e inclinata.

6.3 Pre-montaggio

A) Preparazione della piattaforma di lavoro

Inserire i tappi [6] e preassemblare 2 set di ganci a vite [7], [8], [9] sulla piattaforma di lavoro (sfalsati diagonalmente).

B) Montaggio delle traverse

1. Telaio scala senza rotelle.
Fissare il piedino [11] alla traversa.
Montare la traversa [10] sui binari del telaio della scala [17], [18], [19].
2. Telaio scala con rotelle.
Fissare il piedino [11] alla traversa.
Fissare la traversa con il set di rotelle [13], [14], [15], [16] alle barre del telaio della scala [17], [18], [19].



AVVISO

Pericolo di gravi lesioni in seguito a una caduta!

Per garantire la stabilità, il trabattello può essere utilizzato solo con le traverse installate.

6.4 Montaggio del trabattello multifunzionale

A) Montaggio dei montanti orizzontali e della ringhiera

B) Montaggio dei montanti diagonali

Nota preliminare: Tutti i montanti del trabattello [2], [3], [4] sono fissati al telaio della scala con lo stesso sistema di bloccaggio. Rispettare il posizionamento dei montanti (vedi illustrazione).

1. Sbloccare il gancio di sicurezza [X] facendolo ruotare.
2. Inserire il tappo di gomma del sistema di bloccaggio preassemblato nella cavità del piolo della scala.
3. Ruotare il gancio di sicurezza [X] per fissare il montante al telaio della scala.

7. Trasporto e immagazzinamento

C) Fissaggio della piattaforma di lavoro

Posizionare la piattaforma di lavoro sui pioli della scala e fissarla con entrambi i set di ganci (max. 9° piolo visto dal basso). Alzare quindi il trabattello.



AVVISO

Pericolo di gravi lesioni

Tutti i montanti devono essere fissati con i ganci di sicurezza [X] nella posizione prevista per evitarne la rimozione involontaria dal telaio della scala.

6.5 Smontaggio

Il trabattello viene smontato seguendo la sequenza inversa.

Nota: Il gancio di sicurezza [X] fissa i montanti dopo il montaggio sul telaio della scala.

Prima di rimuovere i montanti della ringhiera, i montanti orizzontali e diagonali, ruotare il gancio di sicurezza per sganciarlo dal telaio della scala!

NOTA

Prestare attenzione ai danni!

Non fare forza, ad es. colpi di martello, per montare o smontare i componenti.

6.6 Uso del trabattello

(vedere le illustrazioni alle pagine 126 + 127)

Diverse foto mostrano il montaggio e l'utilizzo del ponteggio in diverse situazioni.

NOTA

Prestare attenzione ai danni!

L'uso improprio del trabattello durante il trasporto e lo stoccaggio può causare danni allo stesso.

- Prima e dopo l'uso, così come per lo stoccaggio e il trasporto, smontare il trabattello e piegare saldamente i telai delle scale; i giunti di sicurezza devono essere inseriti.
- Fissare il trabattello in sicurezza durante il trasporto (ad esempio sul portabagagli o in auto) per evitare danni di qualsiasi tipo.
- I trabattelli devono essere conservati attenendosi alle istruzioni date dal produttore.
- Conservare il trabattello lontano da zone in cui la condizione potrebbe deteriorarsi rapidamente (es. umidità, alte temperature, esposizione agli agenti atmosferici).
- Riporre il trabattello in una posizione che aiuti a mantenerlo diritto (ad esempio agganciato mediante le traverse a un portascala oppure appoggiato su una superficie piana e pulita).
- Conservare il trabattello ripiegandolo e ponendolo, in un ambiente asciutto, in piedi oppure disteso sul pavimento.
- Conservare il trabattello in zone in cui non venga danneggiato da veicoli, oggetti pesanti o sporcizia.
- Conservare il trabattello in zone in cui non costituisca un pericolo di inciampo e non rappresenti un ostacolo.
- Conservare il trabattello fuori dalla portata dei bambini, durante i loro giochi, e in modo che non ostruisca nessuno.
- Conservare il trabattello in zone in cui non possa essere utilizzato con facilità per scopi criminali.
- In caso di inutilizzo prolungato del trabattello, accertarsi che non sia accessibile a persone non autorizzate (ad esempio bambini).

8. Cura, riparazione e manutenzione

NOTA

Prestare attenzione ai danni!

L'uso improprio del trabattello durante la cura e la manutenzione può causare danni allo stesso.

- La cura e la manutenzione del trabattello devono assicurarne la piena funzionalità. Controllare regolarmente il trabattello per verificare l'eventuale presenza di danni. Il funzionamento delle parti mobili deve essere garantito.
- Pulire il trabattello, in particolare tutte le parti mobili, immediatamente dopo l'uso e in caso di sporco visibile.
- Utilizzare solo detergenti idrosolubili reperibili in commercio. Non utilizzare prodotti aggressivi e abrasivi.
- Gli interventi di riparazione e manutenzione sul trabattello devono essere eseguiti da un esperto competente rispettando le indicazioni del produttore.



Nota: per personale qualificato si intende qualcuno che disponga di competenze apposite ad eseguire riparazioni o lavori di manutenzione, ad es. a seguito della partecipazione a un corso di formazione del produttore.

- In caso di riparazione e sostituzione dei componenti, ad es. i piedini, se necessario contattare il produttore o il rivenditore.

9. Durata d'utilizzo

In caso di uso conforme e manutenzione regolare, la scala è un mezzo di lavoro di lunga durata.

10. Imballaggio e smaltimento



AVVISO

Pericolo di soffocamento!

Il materiale d'imballaggio non è un giocattolo. Se maneggiato in modo improprio, sussiste il pericolo di soffocamento.

- Se il trabattello viene eliminato, deve essere smaltito in conformità con le leggi e le normative vigenti nel paese di utilizzo.
- Non smaltire il trabattello nei rifiuti domestici.
- Tutti i componenti incl. l'imballaggio devono essere separati per tipologia.
- L'alluminio è un materiale pregiato e deve essere sottoposto al processo di riciclaggio.
- Informazioni dettagliate al riguardo sono reperibili presso il comune competente.



11. Servizio e pezzi di ricambio

Le presente istruzioni per l'uso sono consultabili anche su Internet all'indirizzo www.hailo.de.

Per ulteriori informazioni in materia di assistenza e ricambi, rivolgersi a:

HAILO Werk • Rudolf Loh GmbH & Co. KG
Daimlerstr. 8 • 35708 Haiger, Germany
Tel. +49 (0) 2773 82-0
Fax +49 (0) 2773 82-1239
E-mail: info@hailo.de • www.hailo.de

12. Piano di controllo

- Elementi danneggiati, difettosi o non funzionanti del trabattello comportano per l'utente il rischio di caduta; inoltre, durante l'uso del trabattello, sussiste il rischio di ribaltamento.
- L'utente del trabattello può subire lesioni gravi in caso di caduta.
- Il ribaltamento del trabattello può inoltre provocare danni materiali.

Problemi e soluzioni:

- Mancano una o più parti.
- Una o più parti non sono ancora state utilizzate dopo il montaggio.
 - = Controllare ancora una volta il montaggio con le istruzioni per l'uso. Contattateci se necessario (vedere pagina 61).
- Una o più parti sono difettose o deformate.
 - = Le parti danneggiate o deformate devono essere sostituite prima del montaggio. Contattateci se necessario (vedere pagina 61).

it

Durante l'ispezione regolare della scala occorre tenere conto dei punti di controllo 1.-4.
Qualora uno dei punti relativi al controllo non fornisca un esito soddisfacente, **NON** utilizzare la scala.

Componente	Punti di controllo
1. Punti di controllo generali	Su trabattello sono presenti imbrattamenti (ad es. sporco, fango, vernice, olio o grasso)? Tutti gli elementi di montaggio (viti, dadi, sistemi di bloccaggio ecc.) devono essere completamente presenti. Gli elementi di montaggio sono usurati, allentati, corrosi o danneggiati?
2. Telaio della scala con giunto di sicurezza, pioli, traversa con piedini, rotelle	Verificare il corretto funzionamento, la resistenza e la completezza di tutti i componenti. I componenti sono forse piegati, curvi, attorcigliati, ammaccati, incrinati, corrosi, marci o presentano altri danni? Le rotelle sono in perfette condizioni?
3. Piattaforma di lavoro	Verifica della funzionalità, resistenza e completezza, nonché di danni e corrosione.
4. Contrassegni trabattello	Tutti i contrassegni sono presenti e chiaramente leggibili?

Multifunkční hliníkové lešení

Č. výr. 9459-507

Výrobce:

HAILO Werk · Rudolf Loh GmbH & Co. KG

Daimlerstr. 8 · 35708 Haiger, Germany

Tel. +49 (0) 2773 82-0

Fax +49 (0) 2773 82-1239

E-mail: info@hailo.de · www.hailo.de

Obsah

1. Úvod a vysvětlení symbolů a označení	62
2. Použití k určenému účelu	63
3. Rozsah dodávky	64
4. Přehled výrobku	64
5. Bezpečnostní pokyny	65
6. Návod pro sestavení	70
7. Přeprava a skladování	71
8. Obsluha, oprava a údržba	72
9. Doba používání	72
10. Obal a likvidace	72
11. Servis a náhradní díly	72
12. Plán revizí	73
Vyobrazení	122-127

Technické změny vyhrazené.

Údaje o rozměrech a hmotnosti jsou přibližné.

1. Úvod

Tento návod k použití popisuje bezpečné používání lešení pro domácnost, v následujícím textu nazývané také pouze lešení.



Před každým použitím tohoto lešení si prosím z důvodu bezpečnosti pečlivě přečtěte tento návod k použití a uschovejte ho pro budoucí potřebu.

Tento návod k použití je součástí lešení. V případě předání lešení jiné osobě je třeba tento návod k použití předat spolu s lešením.

Vysvětlení symbolů a označení

V tomto návodu k použití, přímo na lešení nebo na obalu jsou použity následující signální slova a grafické symboly.



VAROVÁNÍ

Upozornění na potenciálně nebezpečnou situaci. Nedodržení uvedeného postupu může vést k vážnému poranění nebo smrti.

UPOZORNĚNÍ

Upozornění na potenciálně nebezpečnou situaci, která může vést k majetkovým újmám.

Bezpečnostní symboly jsou vysvětleny a popsány pouze v kapitole Bezpečnostní pokyny (stránkách 65–69).

Další obrázky v tomto návodu k použití jsou popsány vždy přímo vedle obrázku nebo text odkazuje na obrázky na stránkách 122–127.

2. Použití k určenému účelu

Toto multifunkční hliníkové lešení je určeno pro dosažení vysoko položených pracovních oblastí v budovách i ve venkovním prostředí. Toto lešení je mobilní pracovní prostředek, který lze použít na různých místech.

Lešení se smí používat pouze pokud bylo sestaveno řádně a kompletně podle pokynů uvedených v tomto návodu k použití a jen když se nachází ve svislé poloze. Jakékoliv jiné použití je pokládáno za použití v rozporu s určeným účelem a může způsobit poškození majetku nebo dokonce poranění osob. Toto lešení není žádná dětská hračka.

Výrobce ani prodejce nenesे žádnou odpovědnost za škody způsobené nesprávným použitím nebo použitím v rozporu s určeným účelem.

Uživatel musí v prvé řadě zajistit, aby bylo lešení vhodné pro dané použití, případně musí předem provést posouzení rizik.

Musí být dodrženy právní předpisy země, kde je lešení používáno.

Lešení splňuje požadavky norem NF E85-200 a EN 131-4.

Toto lešení je určeno výhradně pro použití v domácnosti. Jakékoli komerční použití je výslovně zakázáno.



Maximální nosnost lešení je 150 kg.

Změny provedené na lešení, které nejsou autorizovány výrobcem, vedou k zániku záruky a odpovědnosti za vady.

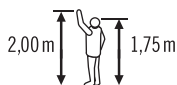

Referenční osoba pro porovnání výšky těla a dosahu

Rozměry sestaveného lešení (maximální možná výška)

A = maximální výška dosahu (pracovní výška)

B = maximální výška pracovní plošiny

C = výška lešení

D = výška zábradlí na lešení

E = délka lešení

F = délka lešení včetně základů

G = šířka lešení

H = šířka lešení včetně základů

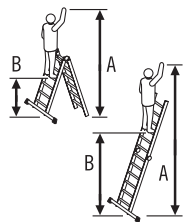
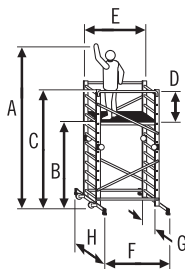

Rozměry sklopného žebříkového rámu při použití jako štafle nebo jako žebřík.

A = maximální výška dosahu (pracovní výška)

B = maximální výška pracovní plošiny

C = délka žebříku

D = výška žebříku

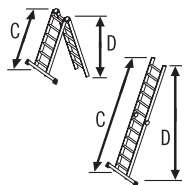

Nejvyšší užitečné zatížení



Hmotnost žebříku

3. Rozsah dodávky

1 x lešení pro domácnost
(seznam dílů viz bod 4. Přehled výrobku)

1 x Návod k použití

Před dalším použitím zkontrolujte, zda je obsah dodávky úplný a zda případně nedošlo k poškození během přepravy. Odstraňte obalový materiál.



Obalový materiál není určen dětem na hraní, při neodborné manipulaci s ním hrozí udušení.

Rozměry balení a hmotnost brutto

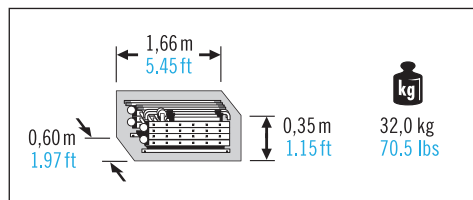

4. Přehled výrobku

(Viz obrázky na stránce 122)

Upozornění pro montáž: Pro montáž a demontáž lešení je potřeba montér.

Nástroje: 1 x křížový šroubovák
2 x maticový klíč

Přehled dílů:

- [1] sklopný žebříkový rám s bezpečnostním kloubem 2 x
- [2] šikmá vzpěra s namontovaným uzamykacím systémem (délka = 1690 mm) 4 x
- [3] vodorovná vzpěra s namontovaným uzamykacím systémem (délka = 1490 mm) 2 x
- [4] zábradlí s namontovaným uzamykacím systémem 2 x

Pracovní plošina a montážní díly

- [5] pracovní plošina 1 x
- [6] krytka 4 x
- [7] hákový šroub M8 2 x
- [8] křídlová matice M8 2 x
- [9] kryt 2 x

Základny a montážní díly

- [10] základna 2 x
- [11] noha 4 x
- [12] křížový šroub 4 x
- [13] kolečko 2 x
- [14] držák 2 x
- [15] pouzdro 2 x
- [16] šestihranný šroub M8 x 45 mm 2 x
- [17] šestihranný šroub M8 x 100 mm 4 x
- [18] podložka M8 4 x
- [19] matka M8 6 x
- [20] označení lešení (2 samolepky) 1 x

Údaje o produktu včetně data výroby jsou uvedené na označení lešení [20].

5. Bezpečnostní pokyny



VAROVÁNÍ

Nebezpečí těžkého poranění!

Při nesprávném používání nebo nesprávné manipulaci s lešením vznikají rizika, která mohou vést k vážným zraněním nebo smrti.

- Při používání lešení vždy existuje nebezpečí pádu. Všechny práce s lešením a na lešení proto musí být prováděny tak, aby bylo riziko pádu co nejvíce minimalizováno.
- Při používání lešení existuje také nebezpečí převrnutí. Převrnutím lešení může dojít ke zranění osob a poškození předmětů. Všechny práce s lešením a na lešení proto musí být prováděny tak, aby bylo riziko převrnutí co nejvíce minimalizováno.
- Doplňkové bezpečnostní informační symboly slouží k poučení uživatelů lešení o tom, co je pro bezpečné používání lešení nutné a co naopak není povoleno.
„Potřebné“ je označeno odškrtnutím [✓],
„zakázané“ pak křížkem [✗].



VAROVÁNÍ

Nebezpečí těžkého poranění!

Nesprávné používání manipulace se žebříkem* představují riziko, které by mohlo vést k smrti nebo vážnému zranění.

* Oba sklopné žebříkové rámy [1] mohou být použity samostatně jako štafle nebo jako žebřík.

Pokyny a instrukce v tomto návodu k použití se primárně vztahují na používání lešení. Tyto pokyny a instrukce je třeba dodržovat a provádět (pokud je to smysluplné a možné) i při použití jako štafle nebo žebřík.

Doplňkové bezpečnostní pokyny pro použití jako štafle nebo žebřík jsou uvedeny na stránkách 68 + 69.



Pozor, nebezpečí pádu



Postupujte podle pokynů.

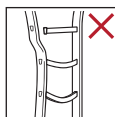

Po dodání lešení zkontrolujte. Před každým použitím lešení vizuálně zkontrolujte, jestli není poškozeno a jestli může být bezpečně používáno. Poškozené součásti se nesmějí používat.

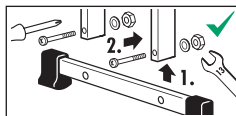

Obě základny lešení musejí být před prvním použitím uživatelem nainstalovány (viz kapitola 6, Návod pro montáž).



Maximální zatížení.
Maximálně přípustné zatížení pracovní plošiny.

Před použitím je třeba zkontrolovat, jestli bylo lešení sestaveno řádně a kompletně podle pokynů v tomto návodu a jestli stojí svise.

Všechny vzpěry vodorovně, šikmá i zábradlí musejí být bezpečně usazeny a upevněny do příček žebříku.

Před použitím je třeba zajistit, aby byla provedena všechna požadovaná bezpečnostní opatření proti převrnutí.

5. Bezpečnostní pokyny



max. 1

Numărul de utilizatori maxim posibil.



Před použitím lešení je třeba zkontrolovat jeho stabilitu a účinnost jeho zabezpečení.

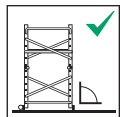

Svislý stav lešení je třeba kontrolovat už při montáži pomocí vodováhy v příčném i podélném směru.



Vstup na pracovní plošinu a sestoupení z ní je povolené pouze k tomu určeným přístupem (průchozím otvorem). Příklon pracovní plošiny se proto smí otvírat jen pro umožnění průchodu a jinak musí zůstat zavřený.



Lešení nepoužívejte na nerovném nebo rozvolněném podkladu.



OIL H₂O

Lešení nestavte na znečištěný / kluzký podklad.



Pozor, ohrožení elektrickým proudem. Zjistěte v pracovní oblasti všechna rizika spojená s elektrickými zařízeními, např. vysokonapěťová venkovní vedení nebo jiná volně ležící elektrická zařízení, a lešení nepoužívejte, pokud existuje riziko úrazu elektrickým proudem.



Pokud se lešení používá mimo budovy, potom je třeba, pokud je to možné, připevnit ho k budově nebo jiné konstrukci.

Ve venkovním prostředí lešení nepoužívejte při nepříznivém počasí (např. zasněžený podklad, silný vítr / porывy větru atd.).

Při používání lešení ve venkovním prostředí nebo v otevřených budovách je třeba zastavit práce, pokud začne foukat vítr. Po skončení práce je třeba lešení přepravit do místa chráněného před větrem nebo ho vhodně zajistit proti převrhnutí.

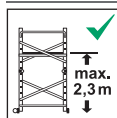

max. 2,3 m

Maximální konstrukční výška pracovní plošiny = 2,33 m.

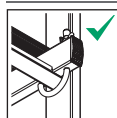

Pracovní plošina musí být zajištěna hákovými šrouby.

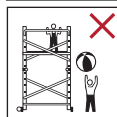

Lešení nesmí být používáno dětmi a musí být uchováváno mimo jejich dosah.



Není dovoleno se vyklánět z pracovní plošiny.

Popojíždět s lešením se smí jen ručně a jen na pevném, rovném podkladu bez překážek. Při popojíždění je třeba dbát na to, aby se nepřekročila normální rychlost chůze, a aby se s lešením popojíždělo vždy jen v podélném směru.



Při popojíždění se na lešení nesmí nacházet žádný materiál ani žádné osoby.

Lešení se smí postavit a používat jen tam, kde se nenacházejí žádné překážky nebo další osoby.



Není dovoleno se vyklánět přes boční ochranu nebo se proti boční ochraně vzpírat.

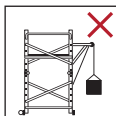

Není dovoleno přimontovat a používat zdvihací zařízení. Přemísťování nářadí a materiálu je povoleno jen k tomu určenými přístupy, tzn. skrz otevřený příklop.

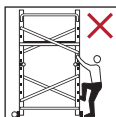

Vystoupat na lešení se smí jen po vnitřní straně žebříkového rámu.

Když se lešení staví na místo, je nutné dávat pozor na riziko kolize, např. s chodci, vozidly nebo dveřmi. Pokud je to možné, zavřete v pracovním prostoru okna a dveře (nikoliv však nouzové východy).



Není přípustné navyšovat výšku plošiny použitím žebříků, skříněk nebo jiných předmětů.



Na plošině je zakázáno skákat.



Není přípustné instalovat přemostění mezi lešením a budovou.

Lešením nikdy nehybejte shora.

Je zakázáno přestupovat z lešení do strany na jinou plochu.

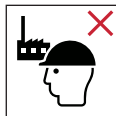

Toto lešení je určeno výhradně pro použití v domácnosti.



Ujistěte se, že jsou klouby zablokovány.

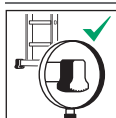

Používejte lešení jen s namontovanými základnami.



Nepoužívejte lešení v případě fyzického omezení. Některé zdravotní stavy, užití léků, alkoholu nebo drog mohou způsobit při použití lešení ohrožení bezpečnosti.

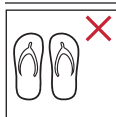

Ne vstupujte na lešení v nevhodné obuvi.

Neměňte konstrukci lešení.

Ujistěte se, jestli je lešení vhodné pro dané použití.

Nepoužívejte lešení, pokud je znečištěné, např. vlhkou barvou, špínou, olejem nebo sněhem.

5. Bezpečnostní pokyny



Pozor, nebezpečí pádu z žebříku.



Postupujte podle pokynů.

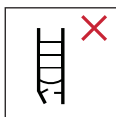

Před začátkem každého pracovního dne musí být provedena vizuální kontrola na poškození a bezpečné použití žebříku.



Maximální zatížení.



Žebřík nesmí být postaven na nerovném nebo nezpevněném povrchu.



Zabraňte bočnímu naklánění.

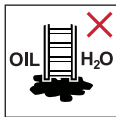

Podlaha musí být bez nečistot.



Maximální počet uživatelů.



Na žebřík vystupovat a sestupovat z něho vždy s obličejem k žebříku.



Při práci na žebříku se jednou rukou pevně držte, nebo pokud to není možné, zajistěte přídatná bezpečnostní opatření.



Zabránit práci, která způsobuje boční zatížení stojících žebříků, např. boční vrtání do pevných materiálů (např. zed nebo beton).



Předměty, které se transportují při výstupu, nesmí být těžké a musí být s nimi snadná manipulace.

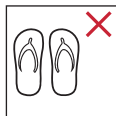

Při výstupu na žebřík používat vhodnou obuv.



Je Váš zdravotní stav v pořádku, abyste mohli použít žebřík? Určité zdravotní skutečnosti, užívání léků, požití alkoholu nebo drog mohou vést u uživatelů žebříků k ohrožení bezpečnosti.

Na žebříku nesetrvávat příliš dlouho bez pravidelných přestávek (únava je nebezpečná).

Je třeba zamezit poškození žebříku při přepravě, a to např. svázáním a zajištěním správného upevnění a uložení.

Zajistěte, aby byl žebřík vhodný pro příslušné použití.

Ze žebříku odstraňte jakékoliv znečištění, např. mokré barvy, nečistoty, olej nebo sněh.

Žebřík nepoužívat venku v případě nepříznivých povětrnostních podmínek (např. silný vítr, náledí, kluzký sníh).

Při stavění žebříku dávejte pozor na kolize, např. s chodci, vozidly nebo dveřmi.

Pokud je to možné, uzamkněte nebo zablokujte dveře (nikoliv však nouzové východy) a okna v pracovním prostoru žebříku.



Varování. Nebezpečí úrazu elektrickým proudem. Zjistěte si veškerá rizika daná elektrickými zařízeními v pracovním prostoru, např. venkovní vedení vysokého napětí nebo jiná nezakrytá elektrická zařízení, a žebřík nepoužívejte, pokud hrozí riziko úrazu elektrickým proudem.



Při nevyhnutelné práci pod napětím nebo v blízkosti volného elektrického vedení nepoužívat žebříky, které vedou proud (např. z hliníku).



Žebřík nepoužívat jako přemostění.

Na žebříku příp. částech žebříku se nesmí provádět změny.

V průběhu stání na žebříku žebříkem nepohybujte.

Při použití venku proveďte bezpečnostní opatření proti větru.

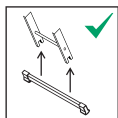

Před použitím víceúčelového žebříku je nutné namontovat k němu stabilizační příčnou patu. (Viz 6. Návod pro sestavení)

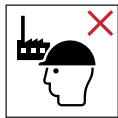

Žebříky jsou vhodné pro neprofesionální použití.



Opřené žebříky s příčkami musí být použity ve správném úhlu.



Příložné žebříky pro přístup na vyšší rovinu musejí vyčnívat, resp. být vysunuté minimálně 1 metr nad bodem přiložení žebříku.

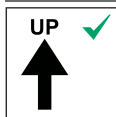

Používejte žebřík jen v uvedeném směru postavení.



Žebřík neopírejte o nevhodné povrchy.

Žebříkem nesmíte nikdy pohybovat ze shora.



Nikdy nestoupejte na nejvyšší tři příčky příložného žebříku.



Žebřík postavte na rovný podklad.



Před použitím dbejte na úplné, zajištěné otevření obou částí žebříku.



Žebřík nepoužívejte ve sklopeném stavu jako opěrný žebřík.



Nikdy nestoupejte na nejvyšší dva stupně / dvě příčky stojícího žebříku bez plošiny a drážky pro ruce/kolena.

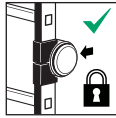

Pokud jsou k dispozici zarážky, musí být před použitím zcela zajištěny.

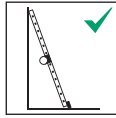

Na žebřík stoupejte pouze, když je bezpečnostní kloub obrácený dovnitř.

6. Aufbauanleitung

(Viz obrázky na stránkách 123 - 127)

6.1 Úvodní upozornění

A) Funkce bezpečnostního otočného kloubu

Pokud chcete přenastavit žebříkový rám [1], uvolněte bezpečnostní otočný kloub [Y] ze zacvaknuté polohy a posuňte horní část žebříkového rámu směrem nahoru tak, jak je znázorněno na obrázku. Obě části žebříkového rámu samočinně zacvaknou.

B) Polohování základen / žebříkových rámu

Oba žebříkové rámy [1] nastavte tak, aby bezpečnostní klouby [Y] v pracovní poloze směřovaly dovnitř. Obě základny [10] namontujte zvenku na žebříkové rámy.

6.2 Technické údaje / varianty sestavení

- A) = Rozměry sestaveného lešení. Maximální konstrukční výška pracovní plošiny = 2,33 m.
- B) = Výšky pracovní plošiny a pracovní výšky při různých variantách sestavení lešení.
- C) = Výšky pracovní plošiny, pracovní výšky a rozměry při použití žebříkových rámu jako štafle nebo jako žebřík.

6.3 Přípravná montáž

A) Příprava pracovní plošiny

Nasadte krytky [6] a namontujte na pracovní plošinu 2 sady hákových šroubů [7], [8], [9] (diagonálně přesazené).

B) Montáž základen

1. Žebříkový rám bez koleček.
Připevňte nohu [11] na základnu. Základnu [10] namontujte na žebříkový rám [17], [18], [19].
2. Žebříkový rám s kolečky.
Připevňte nohu [11] na základnu. Základnu se sadou koleček [13], [14], [15], [16] namontujte na žebříkový rám [17], [18], [19].



VAROVÁNÍ

Nebezpečí vážného zranění v důsledku zřícení!

Aby byla zajištěna stabilita lešení, smí se lešení používat jen s namontovanými základnami.

6.4 Sestavení multifunkčního lešení

A) Montáž vodorovných vzpěr a zábradlí

B) Montáž šikmých vzpěr

Upozornění: Všechny vzpěry i zábradlí [2], [3], [4] se připevňují na žebříkový rám stejným uzamykacím systémem. Dejte pozor na správnou polohu vzpěr (viz obrázek).

1. Odkloňte bezpečnostní hák [X].
2. Zasuňte gumové zátky namontovaného uzamykacího systému do dutiny příček žebříku.
3. Otočte bezpečnostní hák [X] tak, aby se příčka na žebříkovém rámu zajistila.

7. Přeprava a skladování

UPOZORNĚNÍ

Pozor na poškození!

Nesprávné zacházení s lešením při jeho přemístování a uložení může způsobit jeho poškození.

- Před použitím a po použití a také pro uskladnění a při přemístování lešení demontujte a žebříkové rámy bezpečně sklopte k sobě; bezpečnostní klouby musí být zaklapnuté.
- Při transportu (např. na střešních nosičích nebo v autě) lešení bezpečně upevněte, abyste zabránili poškození.
- Lešení by mělo být uskladněno v souladu s pokyny výrobce.
- Uchovávejte lešení mimo prostředí, kde by se jeho stav mohl rychle zhoršit (např. vlhkost, vysoké teploty, špatné počasí).
- Skladujte lešení v poloze, která zaručí, že zůstane rovné (např. zavěšené na držáku na žebříky nebo uložené na rovné, čisté ploše).
- Lešení by mělo být uskladněno demontované a sklopené k sobě, v suchém prostředí, svisle stojící nebo položené naplocho.
- Uskladněte lešení tam, kde nemůže být poškozeno vozidly, těžkými objekty nebo znečištěním.
- Uskladněte lešení tak, aby nehrozilo nebezpečí zakopnutí o něj nebo aby netvořilo překážku.
- Uskladněte lešení tak, aby bylo chráněno před hrajícími si dětmi a aby se nikdo nemohl zranit.
- Skladujte lešení tam, kde nemůže být snadno použito pro kriminální účely.
- Při trvalém uchovávaní lešení ve smontovaném stavu zajistěte, aby nemohlo být používáno neoprávněnými osobami (např. dětmi).

C) Připevnění pracovní plošiny

Pracovní plošinu nasadte na příčky žebříku a upevněte pomocí obou sad háků (max. na 9. příčku zdola). Lešení potom postavte.



VAROVÁNÍ

Nebezpečí těžkého poranění!

Všechny příčky i zábradlí musejí být na žebříkovém rámu zajištěny bezpečnostními háky [X] v určené poloze proti náhodnému uvolnění.

6.5 Demontáž

Demontáž lešení se provede v obráceném pořadí.

Upozornění: Po montáži jsou příčky a zábradlí na žebříkovém rámu zajištěny bezpečnostním hákem [X]. Před demontáží vodorovných a šikmých příček a zábradlí je třeba tyto bezpečnostní háky odklonit!

UPOZORNĚNÍ

Pozor na poškození!

Při montáži nebo demontáži součástí lešení nikdy nepoužívejte sílu, např. rány kladivem.

6.6 Používání lešení

(Viz obrázky na stránkách 126 + 127)

Různé fotky, které ukazují možnosti využití lešení v různých situacích.

8. Obsluha, oprava a údržba

UPOZORNĚNÍ

Pozor na poškození!

Nesprávné zacházení s lešením při péči o ně může způsobit jeho poškození.

- Údržba lešení by měla zabezpečit jeho funkčnost. Pravidelně kontrolujte, jestli není lešení poškozeno. Musí být zajištěna funkčnost pohyblivých částí.
- Čištění lešení, především všech pohyblivých částí, by mělo při viditelném znečištění proběhnout ihned po použití.
- Používejte pouze běžné, ve vodě rozpustné čisticí prostředky. Nepoužívejte agresivní prostředky, způsobující odírání.
- Opravy a údržba lešení musí být prováděna kvalifikovanou osobou a v souladu s pokyny od výrobce.



Poznámka: Způsobilá osoba je ten, kdo má znalosti k provádění oprav a údržby získané např. na školení výrobce.

- Při opravě a výměně dílů, např. nožek, je třeba kontaktovat výrobce nebo prodejce.

9. Doba používání

Při používání k určenému účelu a pravidelné údržbě je žebřík dlouhodobě použitelný pracovní prostředek.

10. Obal a likvidace



VAROVÁNÍ

Rizika udušení!

Obalový materiál není určen dětem na hraní, při neodborné manipulaci s ním hrozí udušení.

- Pokud lešení vyřadíte, musí být zlikvidováno podle zákonů a ustanovení aktuálně platných v zemi používání.
- Lešení nesmí být vyhozeno s domácím odpadem.
- Všechny komponenty vč. balení musí být vytříděny.
- Hliník je kvalitní materiál a měl by se recyklovat.
- Podrobné informace k tomu vám sdělí příslušná obec.



11. Servis a náhradní díly

Tento návod k používání najdete také na internetové adrese www.hailo.de.

Pro další informace týkající se servisních plnění a náhradních dílů se, prosím, obraťte na:

HAILO Werk • Rudolf Loh GmbH & Co. KG
Daimlerstr. 8 • 35708 Haiger, Germany
Tel. +49 (0) 2773 82-0
Fax +49 (0) 2773 82-1239
E-mail: info@hailo.de • www.hailo.de

12. Plán revizí

- Poškozenými, vadnými nebo nefunkčními součástmi lešení vzniká pro uživatele nebezpečí pádu; stejně tak vzniká při používání lešení nebezpečí převrnutí.
- Uživatelé lešení si mohou pádem přivodit těžká zranění.
- Při převrnutí lešení mohou být rovněž poškozeny předměty.

Problémy a jejich řešení:

- Chybí jeden nebo více dílů.
 - Jeden nebo více dílů nebylo po dokončení montáže použito.
 - = Zkontrolujte provedení montáže podle návodu k použití. Případně použijte kontakty na stránce 72.
- Jeden nebo více dílů jsou vadné nebo deformované.
 - = Poškozené nebo deformované díly musejí být před montáží vyměněny.
 - Případně použijte kontakty na stránce 72.

Při pravidelné prohlídce žebříku je nutné dodržovat kontrolní body 1-4.

Pokud u některého bodu není výsledek uspokojivý, NEMĚL by se žebřík používat.

CS

Modul

Kontrolní body:

1. Všeobecné kontrolní body	Vyskytují se na lešení nečistoty (např. špína, bláto, lak, olej nebo tuk)? Všechny montážní prvky (šrouby, matky, uzamykací systémy atd.) musejí být kompletně k dispozici. Jsou montážní prvky opotřebené, uvolněné, zkorodované nebo jinak poškozené?
2. Žebříkový rám s bezpečnostním kloubem, příčky žebříku, základny s nohami, kolečka	Ověřte u všech součástí lešení, jestli jsou funkční, pevné a kompletní. Jsou součásti lešení ohnuté, křivé, zkroutené, promáčklé, prasklé, zkorodované, shnilé nebo jinak poškozené? Jsou kolečka v bezvadném stavu?
3. Pracovní plošina	Kontrola funkčnosti, pevnosti a kompletnosti, a také případného poškození a koroze.
4. Označení lešení	Jsou k dispozici všechna označení a jsou dobře čitelná?

Алюминиевые многофункциональные леса

Арт. 9459-507

Производитель:

HAILO Werk · Rudolf Loh GmbH & Co. KG

Daimlerstr. 8 · 35708 Haiger, Germany

Tel. +49 (0) 2773 82-0

Fax +49 (0) 2773 82-1239

E-mail: info@hailo.de · www.hailo.de

Содержание

1. Введение и условные обозначения .	74
2. Применение по назначению	75
3. Комплект поставки	76
4. Обзор продукции	76
5. Указания по технике безопасности	77
6. Инструкция по сборке	82
7. Транспортировка и хранение	83
8. Уход, ремонт и обслуживание	84
9. Срок эксплуатации	84
10. Упаковка/утилизация	84
11. Техобслуживание/запасные части .	84
12. Контрольный Список Иллюстрации	85 122-127

Мы оставляем за собой право на технические изменения.

Размеры и вес указаны приблизительно.

1. Введение

В настоящем руководстве по эксплуатации описывается безопасное использование монтажных лесов, в дальнейшем также называемых «лесами».



Внимательно читайте руководство по эксплуатации перед каждым использованием лесов и сохраните его для справки в ходе последующей эксплуатации.

Данное руководство по эксплуатации является неотъемлемой частью лесов. При передаче лесов вместе с ними должно быть передано и руководство.

В руководс

Следующие сигнальные слова и пиктограммы используются в настоящем руководстве по эксплуатации, на лесах или на упаковке/вкладыше.



ПРЕДОСТЕРЕЖЕНИЕ

Указывает на потенциально опасную ситуацию, которая в случае наступления может привести к тяжелым травмам или смерти

ВНИМАНИЕ

Указывает на потенциально опасную ситуацию, которая может привести к материальному ущербу.

Объяснение и описание знаков безопасности содержится только в главе «Указания по технике безопасности» (стр. 77-81).

В настоящем руководстве описания к изображениям содержатся непосредственно рядом с ними либо в тексте содержатся ссылки на изображения на страницах с изображениями (стр. 122-127).

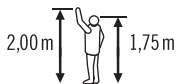

Нормативный рост и рабочая высота с вытянутой рукой

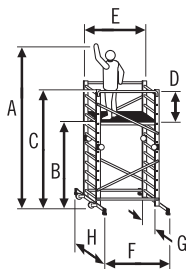

Размеры собранных лесов (максимальная высота сборки)

A = максимально возможная достигаемая высота

B = максимально возможная высота стояния (высота рабочей платформы)

C = высота лесов

D = высота с ограждающим элементом

E = длина лесов

F = длина лесов с поперечинами рамы

G = ширина лесов

H = ширина лесов с поперечной рамы

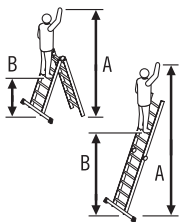

Размеры складной рамы лестницы при использовании стремянки или приставной лестницы

A = максимально возможная достигаемая высота

B = максимально возможная высота стояния

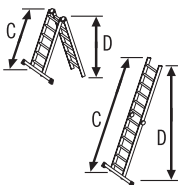

C = длина лестницы

D = высота лестницы



Максимальная нагрузка на стремянку



Вес стремянки

2. Применение по назначению

Алюминиевые многофункциональные леса предназначены для обеспечения доступа ко внутренним и наружным рабочим поверхностям, расположенным на определенной высоте. Данные леса представляют собой переносное рабочее средство с возможностью использования в различных местах.

Леса разрешается использовать только в том случае, если они были собраны и установлены в вертикальное положение в полном соответствии с указаниями в этом руководстве по эксплуатации. Любое другое использование является использованием не по назначению и может привести к материальному ущербу или травмам.

Не позволяйте детям играть с лесами.

Производитель или продавец не несет ответственности за ущерб, возникший в результате применения не по назначению или неправильного использования.

Работающий на лесах должен убедиться, что они пригодны для планируемых работ, и при необходимости заранее оценить возможные риски.

Правовые предписания по месту использования подлежат соблюдению.

Леса соответствуют требованиям нормативов NF E85-200 и EN 131-4.

Леса предназначены исключительно для бытового применения. Любое промышленное применение строго запрещено.

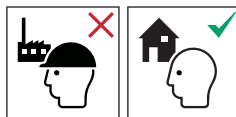

Максимальная нагрузка на рабочую платформу составляет 150 кг.

Изменения в конструкции лесов, которые не были одобрены изготовителем, влекут отмену гарантийных обязательств изготовителя.

3. Комплект поставки

- 1 монтажные леса
(список компонентов
см. гл. 4 «Обзор продукции»)

- 1 Руководство по эксплуатации

Перед дальнейшим применением проверьте упаковку на комплектность и наличие повреждений при транспортировке.

Удалите упаковку.



ПРЕДОСТЕРЕЖЕНИЕ

Опасность попадания мелких деталей в дыхательные пути!

Не позволяйте детям играть с упаковкой, в случае ненадлежащего обращения присутствует опасность асфиксии.

Размеры упаковки и вес брутто

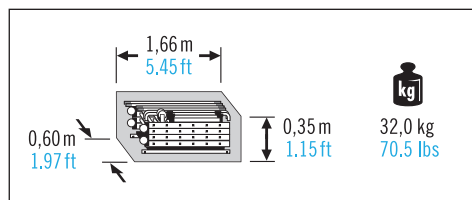

4. Обзор продукции

(См. изображения на стр. 122)

Предварительное указание для монтажа Монтаж и демонтаж лесов должен осуществляться монтажником.

Инструмент 1 крестовая отвертка, 2 гаечных ключа

Список деталей

- [1] складная рама лестницы с безопасным шарниром 2
- [2] диагональная распорка с предустановленной системой фиксации (длина = 1690 мм) 4
- [3] горизонтальная распорка с предустановленной системой фиксации (длина = 1490 мм) 2
- [4] распорка ограждения с предустановленной системой фиксации . 2

Рабочая платформа и монтажные элементы

- [5] Рабочая платформа 1
- [6] Защитный колпачок 4
- [7] Крюкообразный винт М8 2
- [8] Барашковая гайка М8 2
- [9] Кожух 2

Поперечины рамы и монтажные элементы

- [10] Поперечина рамы 2
- [11] Ножка 4
- [12] Крестовая отвертка 4
- [13] Ходовой ролик 2
- [14] Держатель 2
- [15] Втулка 2
- [16] Шестигранный винт М8 х 45 мм 2
- [17] Шестигранный винт М8 х 100 мм 4
- [18] Шайба М8 4
- [19] Гайка М8 6
- [20] Маркировка лесов (2 наклейки) 1

Маркировка [20] содержит сведения о конкретном изделии, в том числе дату его изготовления.

5. Указания по технике безопасности



ПРЕДОСТЕРЕЖЕНИЕ

Опасность причинения тяжелых травм!

В случае неправильного использования лесов или ненадлежащего обращения с ними возникает риск причинения тяжелых травм или смерти.

- При использовании лесов существует опасность падения с них. Все работы с использованием лесов следует выполнять так, чтобы риск падения с них был сведен к минимуму.
- При использовании лесов существует опасность их опрокидывания. Опрокидывание лесов может привести к травмам и материальному ущербу. Все работы с использованием лесов следует выполнять так, чтобы риск их опрокидывания был сведен к минимуму.
- Дополнительные пиктограммы по технике безопасности используются для информирования работающего на лесах о том, что необходимо для их безопасного использования, а что запрещено.
«Необходимые» действия обозначены галочкой [✓], «запрещенные» — крестиком [✗].



ПРЕДОСТЕРЕЖЕНИЕ

Опасность причинения тяжелых травм!

В случае неправильного использования стремянки* или ненадлежащего обращения с ней возникает риск причинения тяжелых травм или смерти.

* Обе складные рамы лестницы [1] могут также использоваться по отдельности в качестве стремянки или приставной лестницы.

Инструкции и указания в этом руководстве по эксплуатации в первую очередь относятся непосредственно к лесам. Данные инструкции и указания также следует соблюдать (по мере возможности и целесообразности) при использовании лесов в качестве стремянки или приставной лестницы.

Дополнительные указания по безопасности по использованию рамы лестницы в качестве стремянки и приставной лестницы см. на стр. 80 + 81.



Предупреждение, опасность падения



Полностью прочитайте руководство.

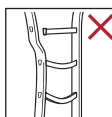

Проверьте леса после поставки. Перед каждым использованием осматривайте леса на предмет повреждений и безопасности применения. Использование поврежденных деталей запрещено.

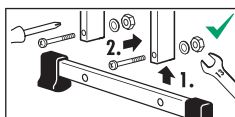

Обе поперечины рамы лесов перед первым применением должны быть установлены пользователем (см. гл. 6 «Руководство по сборке»).



Максимальная нагрузка. Максимально допустимая нагрузка на рабочую платформу.

Перед применением необходимо убедиться в том, что леса были собраны и установлены в вертикальное положение в полном соответствии с указаниями данного руководства по эксплуатации.

Все распорки ограждения, горизонтальные и диагональные распорки должны быть надежно вставлены и зафиксированы в ступенях лестницы.

Перед применением необходимо убедиться в том, что были приняты все необходимые меры по предотвращению опрокидывания лесов.

5. Указания по технике безопасности



максимальное количество пользователей.



Перед использованием лесов необходимо проверить их устойчивость и надежность креплений.

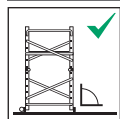

Вертикальность установки следует проверять с помощью уровня вдоль и поперек еще во время установки.



Вход на рабочую платформу с проходным отверстием и выход с нее должен осуществляться только так, как предусмотрено в руководстве. При этом люк рабочей платформы следует открывать только для прохода, в остальное время он должен быть закрыт.



Не устанавливать леса на неровных или недостаточно твердых поверхностях.



Не устанавливать леса на грязных или скользких поверхностях.



Осторожно, опасность поражения электрическим током. Определите все риски, связанные с электрооборудованием в месте проведения работ, например, с высоковольтными воздушными линиями электропередачи или другим открытым электрооборудованием, и не используйте леса при опасности поражения электрическим током.



В случае наружного применения лесов их необходимо максимально прочно прикрепить к зданию или иной конструкции.

Не использовать леса снаружи при неблагоприятных погодных условиях (например, снег, сильный ветер, порывы ветра).

При использовании снаружи или в открытых зданиях в случае появления ветра работу необходимо прекратить. По окончании работ леса необходимо перевезти в защищенное от ветра место или принять необходимые меры по предотвращению их опрокидывания.

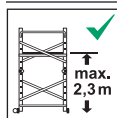

Максимальная монтажная высота рабочей платформы = 2,33 м.



Рабочая платформа должна быть надежно закреплена с помощью крюкообразных винтов.

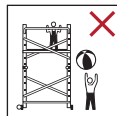

Недопустимо использование лесов детьми, храните леса вдали от детей.



Перевешиваться через края рабочей платформы запрещено.

Перемещать леса разрешается только вручную и только на твердой, ровной, поверхности без препятствий. При перемещении необходимо следить за тем, чтобы не превышалась скорость ходьбы и чтобы леса перемещались только в продольном направлении.



При перемещении на лесах не должны находиться люди и материал.

На площадке, на которой устанавливаются и эксплуатируются леса, не должны находиться препятствия и люди.



Перевешиваться через боковое ограждение и ударять по боковому ограждению запрещено.

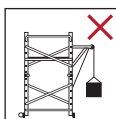

Устанавливать и использовать подъемные приспособления запрещено. Транспортировать инструменты и материал разрешается только через предусмотренные проемы, т. е. через открытые проходные люки.

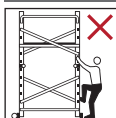

Подниматься на леса разрешается только со внутренней стороны рамы лестницы.

При установке лесов учитывайте риск столкновения, например, с пешеходами, транспортными средствами или открывающимися дверьми. Двери (если это не запасные выходы) и окна в месте проведения работ должны быть по возможности заперты на ключ.



Запрещено увеличивать площадь настила с помощью лестниц, ящиков или иных приспособлений.



Прыгать на рабочей платформе запрещено.



Установка мостков между лесами и зданием запрещена.

Запрещено перемещать леса сверху.

Запрещено выходить через боковое ограждение лесов.

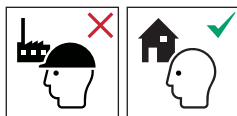

Леса предназначены исключительно для бытового применения.



Убедитесь, что шарниры зафиксированы.

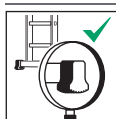

Используйте леса только с установленными поперечинами рамы.



Запрещается использовать леса людям с ограниченными возможностями. Некоторые проблемы со здоровьем, прием медикаментов, злоупотребление алкоголем или наркотиками могут негативно сказаться на безопасности работы с лесами.

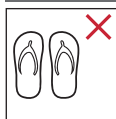

При входе на леса необходимо носить соответствующую обувь.

Изменять конструкцию лесов запрещено.

Убедитесь, что леса пригодны для требуемого использования.

Не используйте леса, если на них присутствует невысохшая краска, грязь, масло, снег или другие загрязнения.

5. Указания по технике безопасности



Осторожно, опасность падения со стремянки.



Полностью прочитайте руководство.

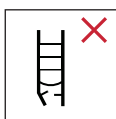

Сразу после поставки проверьте стремянку. Перед каждым использованием осматривайте стремянку на предмет повреждений и безопасности применения. Не используйте поврежденную стремянку.



Максимальная нагрузка.



Не устанавливайте стремянку на неровной или рыхлой поверхности.



Не следует отклоняться при работе на стремянке.

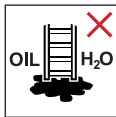

Не устанавливайте стремянку на загрязненной поверхности.



максимальное количество пользователей.



Не поднимайтесь на стремянку и не спускайтесь с нее, смотря в другую сторону.



Крепко держитесь за стремянку во время подъема или спуска. При выполнении работ на стремянке необходимо держаться за нее или — если это невозможно — принять другие меры безопасности.



Избегайте работ, обуславливающих боковую нагрузку на стремянку, например, сверления вертикальных поверхностей из твердых материалов.



При работе на стремянке не используйте слишком тяжелое или неудобное снаряжение.

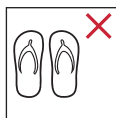

Не поднимайтесь на стремянку в неподходящей обуви.



Позволяет ли ваше состояние здоровья использовать в работе стремянку? Некоторые факторы, определяющие состояние здоровья, не совместимы с работой по использованию стремянки:

Так, прием медикаментов, употребление алкоголя или наркотических веществ могут отрицательно повлиять на безопасность при работе со стремянкой.

Не следует находиться на стремянке длительное время без периодических перерывов (усталость может стать причиной возникновения опасных ситуаций).

При использовании стремянки на прогоне крыши или при перевозке стремянки в грузовике, для того чтобы избежать различных повреждений, следует убедиться, что стремянка надежно и соответствующим образом закреплена.

Убедитесь, что стремянка пригодна для соответствующей цели применения!

Необходимо очистить стремянку от загрязнений любого рода, таких как невысохшая краска, грязь, масло или снег.

Не разрешается работать на стремянке на открытом воздухе при неблагоприятных погодных условиях, например при сильном ветре, обледенении, гололедице.

При установке стремянки следует учитывать возможный риск того, что на нее может, например, наткнуться пешеход, ее может задеть автомобиль или открывающиеся двери. Двери (если это не двери запасного выхода) и окна в местах проведения работ должны быть по возможности заперты на ключ.



Предостережение! Опасность поражения током!
Определите все риски от имеющегося на объекте производимых работ электрооборудования, в т. ч. наружной электропроводки с высоким напряжением или электрооборудования, не имеющего защиту.



Для безотлагательных работ под напряжением или вблизи наружной электропроводки нельзя использовать стремянку, изготовленную из токопроводящего материала.



Не используйте лестницу в качестве моста-перемычки.

Запрещается изменять конструкцию стремянки или частей стремянки.

Не передвигать лестницу стоя на ней.

При использовании вне помещений учитывать ветер.

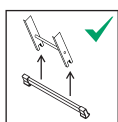

Лестница-стремянка может использоваться только при установленной перекладине. (см. главу 6, инструкция по сборке)

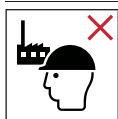

стремянка бытового назначения.



Стремянка должна быть установлена в надлежащей позиции.



Выдвижная часть лестницы для подъема на более высокий уровень должна быть выдвинута выше опорной точки на этой поверхности по меньшей мере на 1 метр.

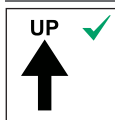

Лестница может использоваться только в заданном положении.

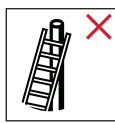

Опирайте приставные лестницы на ровные и прочные поверхности и фиксируйте их перед использованием для обеспечения устойчивости.

Ни в коем случае не следует пытаться передвинуть стремянку в новое место, находясь на ней!



не используйте три верхних поперечины приставной лестницы в качестве опорной поверхности, на которой можно стоять и производить работы.



Запрещается спуск с лестницы вбок.



Перед применением стремянки проследите за тем, чтобы угол раскрытия обеих секций.



Стремянки запрещается использовать в качестве приставных лестниц, если они не рассчитаны для такого применения.



Две верхние ступени стремянки без площадки и приспособления для упора руки/колена не следует использовать в качестве опорной поверхности для проведения работ.



Перед использованием блокирующие устройства должны быть проверены и тщательно закреплены.

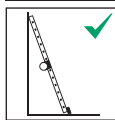

Заходить на приставную лестницу разрешается, только если ее предохранительный шарнир обращен внутрь.

6. инструкция по сборке

(См. изображения на стр. 123 - 127)

6.1 Предварительное указание

А) Принцип работы предохранительного поворотного шарнира

Для перестановки рамы лестницы [1] высвободите предохранительный поворотный шарнир [Y], как показано, из положения защелкивания и отведите верхнюю часть рамы лестницы вверх. Обе части рамы лестницы самостоятельно защелкнутся.

В) Положение поперечин рамы / рамы лестницы

Обе поперечины рамы [1] расположите таким образом, чтобы предохранительные шарниры [Y] в рабочем положении были обращены внутрь. Обе поперечины рамы [10] снаружи крепятся к раме лестницы.

6.2 Технические характеристики / Варианты сборки

- А) = Размеры собранных лесов.
Максимальная монтажная высота рабочей платформы = 2,33 м.
- В) = Высота стояния и рабочая высота для различных вариантов сборки лесов.
- С) = Высота стояния, рабочая высота и размеры при использовании рамы лестницы в качестве стремянки или приставной лестницы.

6.3 Предварительный монтаж

А) Подготовка рабочей платформы

Вставьте защитные колпачки [6] и установите 2 комплекта крюкообразных винтов [7], [8], [9] на рабочей платформе (по диагонали).

В) Монтаж поперечин рамы

1. Рама лестницы без ходовых роликов.
Закрепите ножку [11] на поперечине рамы. Установите поперечину рамы [10] на колодки рамы лестницы [17], [18], [19].
2. Рама лестницы с ходовыми роликами.
Закрепите ножку [11] на поперечине рамы. Закрепите поперечину рамы с комплектом ходовых роликов [13], [14], [15], [16] на колодках рамы лестницы [17], [18], [19].



ПРЕДОСТЕРЕЖЕНИЕ

Опасность получения тяжелых травм при падении!

Для обеспечения устойчивости лесов их необходимо использовать только с установленными поперечинами.

6.4 Монтаж многофункциональных лесов

А) Монтаж горизонтальных и ограждающих распорок

В) Монтаж диагональных распорок

- Предварительное указание Все распорки лесов [2], [3], [4] закрепляются на раме лестницы при помощи одинаковой системы фиксации. Следите за расположением распорок (см. изображение).
1. Отведите предохранительный крюк [X].
 2. Вставьте резиновую пробку предустановленной системы фиксации в полость ступени лестницы.
 3. Поверните предохранительный крюк [X], чтобы зафиксировать распорку на раме лестницы.

7. Транспортировка и хранение

С) Крепление рабочей платформы

Вставьте рабочую платформу в ступени лестницы и закрепите ее двумя комплектами крюков (макс. 9-я ступень снизу). После этого установите леса в вертикальное положение.



ПРЕДОСТЕРЕЖЕНИЕ

Опасность причинения тяжелых травм!

Все распорки необходимо закрепить предохранительными крюками [X] в предусмотренном положении на раме лестницы, защитив их таким образом от непреднамеренного отсоединения.

6.5 Демонтаж

Демонтаж лесов осуществляется в обратном порядке.

Указание Предохранительный крюк [X] закрепляет установленные распорки на раме лестницы. Перед снятием распорок ограждения, горизонтальных и диагональных распорок отведите соответствующие предохранительные крюки от рамы лестницы!

ВНИМАНИЕ

Опасность повреждений!

При монтаже и демонтаже деталей не используйте чрезмерную силу, например, молоток.

6.6 Использование лесов

(См. изображения на стр. 126 + 127)

Фотографии, отображающие эксплуатацию и применение лесов в различных ситуациях.

ВНИМАНИЕ

Опасность повреждений!

Неадекватное обращение с лесами при транспортировке и хранении может привести к их повреждению.

- Перед применением лесов и после их использования, а также при их хранении и транспортировке леса должны быть демонтированы, а рама лестницы надежно сложена, при этом предохранительные шарниры должны быть защелкнуты.
- Во время транспортировки (например, на багажнике на крыше или внутри автомобиля) леса должны быть надежно зафиксированы и защищены от любых повреждений.
- Соблюдайте все указания производителя по хранению лесов.
- Храните леса вдали от мест, в которых вероятно быстрое ухудшение их состояния (например, от воздействия влаги, высокой температуры или погодных условий).
- Храните леса в положении, исключающем вероятность их искривления (например, на специальном кронштейне для лестниц или на ровной и чистой поверхности).
- Леса подлежат хранению в разобранном виде в сухом помещении в сложенном состоянии вертикально или горизонтально на плоской поверхности.
- Храните леса в месте, где будет исключен риск их повреждения транспортными средствами, тяжелыми предметами или в результате воздействия загрязнений.
- Храните леса в месте, где они не будут создавать опасность спотыкания и являться препятствием для чего-либо.
- Храните леса таким образом, чтобы они не были доступны детям и не мешали другим лицам.
- Храните леса в месте, где будет исключен риск их использования в незаконных целях.
- При установке лесов на длительное время примите меры, исключающие их использование посторонними лицами (например, детьми).

8. Уход, ремонт и обслуживание

ВНИМАНИЕ

Опасность повреждений!

Неадекватное обращение с лесами при техническом обслуживании и уходе может привести к их повреждению.

- Техническое обслуживание и уход за лесами должны обеспечивать их исправность. Леса следует регулярно проверять на наличие повреждений. Кроме того, необходимо следить за исправностью подвижных частей.
- Очистка лесов, в частности всех подвижных частей, должна выполняться при наличии видимых загрязнений сразу после использования.

- Для очистки необходимо использовать только стандартные водорастворимые чистящие средства. Не следует использовать для очистки агрессивные, абразивные чистящие средства.



- Ремонт и обслуживание лесов должны проводиться квалифицированным работником в соответствии с указаниями производителя.

Примечание: Квалифицированным работником является лицо, усвоившее знания по выполнению ремонта и технического обслуживания, например, пройдя обучение у производителя.

- При ремонте и замене деталей, таких как ножи, при необходимости обратиться к производителю или дилеру.

9. Срок эксплуатации

Стремянка представляет собой рабочее средство с продолжительным сроком службы при условии ее применения по назначению и при регулярном техобслуживании.

10. Упаковка и утилизация



ПРЕДОСТЕРЕЖЕНИЕ

Опасность попадания мелких деталей в дыхательные пути!

Не позволяйте детям играть с упаковкой, в случае ненадлежащего обращения присутствует опасность асфиксии.

- Списываемые леса подлежат утилизации в соответствии с действующим местным законодательством.
- Леса запрещено утилизировать вместе с бытовыми отходами.
- Все компоненты, включая упаковку, требуют отдельной утилизации.
- Алюминий является ценным материалом и должен быть передан для вторичной переработки.
- Более подробную информацию можно получить в компетентном органе местной власти.



11. Техобслуживание и запасные части

Настоящее руководство по эксплуатации вы также найдете в Интернете: www.hailo.de.

За дополнительной информацией об услугах и запчастях обращайтесь по адресу:

HAILO Werk • Rudolf Loh GmbH & Co. KG

Daimlerstr. 8 • 35708 Haiger, Germany

Tel. +49 (0) 2773 82-0

Fax +49 (0) 2773 82-1239

E-mail: info@hailo.de • www.hailo.de

12. Контрольный Список

- Поврежденные, неисправные или неработающие элементы лесов могут стать причиной падения пользователя или опрокидывания лесов во время использования.
- Падение с лесов может вызвать тяжелые травмы.
- Опрокидывание лесов может привести к повреждению окружающих предметов.

Проблемы и решения

- Отсутствуют одна или несколько деталей.
- Одна или несколько деталей еще не использовались после монтажа.
 - = Еще раз проверьте соответствие сборки руководству по эксплуатации. При необходимости обратитесь за помощью (см. стр. 84).
- Одна или несколько деталей повреждены или деформированы.
 - = Поврежденные и деформированные детали перед монтажом необходимо заменить. При необходимости обратитесь за помощью (см. стр. 84).

Для регулярной проверки стремянки следует учитывать проверочные пункты с 1 по 4.

В случае неудовлетворительного результата проверки по одному из проверочных пунктов стремянку использовать НЕЛЬЗЯ.

Деталь

Контрольные пункты

1. Общие контрольные пункты	Имеются ли загрязнения (например, грязь, шлам, краска, масло или консистентная смазка) на лесах? Все монтажные элементы (болты, гайки, системы фиксации и т. д.) должны присутствовать в полном объеме. Имеют ли место износ, ослабление крепления, коррозия или иные повреждение монтажных элементов?
2. Рама лестницы с предохранительным шарниром, ступени лестницы, поперечина рамы с ножками, ходовые ролики	Проверьте все детали на безупречную исправность, прочность и комплектность. Детали не погнуты, изогнуты, вывернуты, смяты, сорваны, корродированы, заржавели и на них нет иных повреждений? Ходовые ролики находятся в безупречном состоянии?
3. Рабочая платформа	Проверка на предмет работоспособности, крепления, комплектности, наличие повреждений и коррозии.
4. Маркировки лесов	Все ли маркировки имеются и различимы ли они?

Daugiafunkciniai aliumininiai pastoliai

Art.-Nr. 9459-507

Gamintojo:

HAILO Werk · Rudolf Loh GmbH & Co. KG

Daimlerstr. 8 · 35708 Haiger, Germany

Tel. +49 (0) 2773 82-0

Fax +49 (0) 2773 82-1239

E-mail: info@hailo.de · www.hailo.de

Turinio rodyklė

1. Įvadas ir sutartiniai ženklai	86
2. Naudojimas pagal paskirtį	87
3. Tiekiamas komplektas	88
4. Gaminio apžvalga	88
5. Saugos nuorodos	89
6. Pastabos apie konstrukciją	94
7. Gabenimas ir sandėliavimas	95
8. Priežiūra, remontas ir techninė priežiūra	96
9. Tinkamumo naudoti trukmė	96
10. Pakuotės ir utilizavimas	96
11. Aptarnavimas ir atsarginės dalys ...	96
12. Patikros planas	97
Iliustracijos	122-127

Techninė informacija gali keistis.

Matmenys ir svarsčiai yra apytikslės vertės.

1. Įvadas

Šioje naudojimo instrukcijoje yra aprašomas saugus buitinių pastolių, toliau esančiame tekste taip pat vadinamų pastoliais, naudojimas.



Dėl savo saugumo perskaitykite šią naudojimo instrukciją prieš naudodamiesi pastoliais ir pasidėkite, kad galėtumėte prireikus pasinaudoti ja ateityje.

Ši naudojimo instrukcija pateikiama komplekte kartu su pastoliais. Perduodami pastolius kitam savininkui taip pat perduokite ir šią naudojimo instrukciją.

Sutartiniai ženklai

Toliau pateikti signaliniai žodžiai ir grafiniai simboliai naudojami šioje instrukcijoje, ant pastolių arba ant pakuotės ar įdėklo.



ĮSPĖJIMAS

Nuoroda į galimai pavojingą situaciją.

Jei jos nebus išvengta, to pasekmė gali būti sunkus sužalojimas ar mirtis.

NUORODA

Nuoroda į galimai pavojingą situaciją, kuri gali sukelti materialinę žalą.

Saugos ženklai yra paaiškinami ir aprašomi tiksliai skyriuje „Saugos nuorodos“ (89-93 psl.).

Kitos šiame vadove pateiktos iliustracijos aprašytos šalia paveikslėlio arba tekste pateikiamos nuorodos į paveikslėlių puslapių iliustracijas (122-127 psl.).

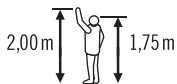

Ūgio ir pasiekiamo aukščio atskaitos asmuo

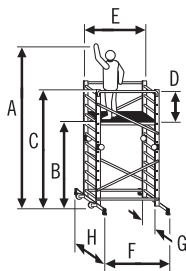

Viršutinės pastolių dalies matmenys (didžiausias viršutinės pastolių dalies aukštis)

A = didžiausias galimas pasiekti aukštis

B = didžiausias galimas stovėjimo aukštis (darbo platformos aukštis)

C = pastolių aukštis

D = turėklų aukštis

E = pastolių ilgis

F = pastolių ilgis su skersiniais

G = pastolių plotis

H = pastolių plotis su skersiniais

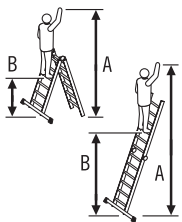

Sulankstomų kopėčių rėmo matmenys, kai naudojamos kaip laiptelinės kopėčios arba kontaktinės kopėčios

A = didžiausias galimas pasiekti aukštis

B = didžiausias galimas stovėjimo aukštis

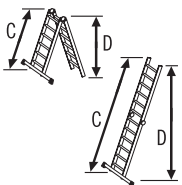

C = kopėčių ilgis

D = kopėčių aukštis



Maksimali apkrova



Kopėčių svoris

2. Naudojimas pagal paskirtį

Daugiafunkciniai aliumininiai pastoliai skirti pasiekti didelio aukščio darbo zonas pastatuose ir lauke. Pastoliai yra mobili darbo įranga, kurią galima naudoti skirtingose vietose.

Pastolius galima naudoti tik tada, jei jie buvo tinkamai ir visiškai sumontuoti pagal šių naudojimo instrukcijų reikalavimus ir yra vertikalioje padėtyje. Bet koks kitoks naudojimas yra naudojimas ne pagal paskirtį ir gali sužaloti žmones ar sukelti pavojų. Pastoliai nėra vaikų žaislas.

Gamintojas ar pardavėjas neprisiima jokios atsakomybės už žalą, atsiradusią naudojant produktą netinkamai arba ne pagal paskirtį.

Iš esmės naudotojas turi užtikrinti, kad pastoliai būtų tinkami naudoti pagal paskirtį; jei reikia, prieš tai turi būti atliktas rizikos įvertinimas.

Turi būti laikomasi naudojimo šalies teisės aktų.

Pastoliai atitinka NF E85-200 ir EN 131-4 standartų reikalavimus.

Pastoliai skirti naudoti tik butyje. Komercinis naudojimas yra draudžiamas.



Didžiausia galima darbinės platformos naudingoji apkrova yra 150 kg.

Gamintojo nepatvirtinti pastolių pakeitimai panaikina garantiją ir garantiją.

3. Tiekiamas komplektas

1 Buitiniai pastoliai
(atskirų dalių sąrašą žr. 4 sk. Gaminio apžvalga)

1 Naudojimo instrukcija

Prieš naudodami patikrinkite, ar yra visos komplekto dalys ir ar nėra galimų transportavimo pažeidimų. Išpakuokite.



Pakuotė – ne žaislas, neteisingai naudojant kyla pavojus uždusti.

Pakuotės matmenys ir bruto svoris

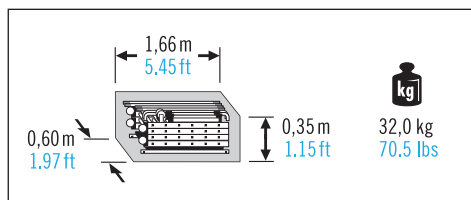

4. Gaminio apžvalga

(žr. iliustracijas 122 psl.)

Išankstinė informacija apie surinkimą: Montuotojas turi sumontuoti ir išardyti pastolius.

Jrankis: 1 kryžminis atsuktuvus
2 veržliarakčiai

Dalių apžvalga:

- [1] Sulankstomas kopėčių rėmas su apsauginiais skersiniais 2 vnt.
- [2] Įstriža atrama su iš anksto surinkta fiksavimo sistema (ilgis = 1690 mm) 2 vnt.
- [3] Horizontalus statramstis su iš anksto surinkta fiksavimo sistema (ilgis = 1490 mm) 2 vnt.
- [4] Gulščias statramstis su iš anksto surinkta fiksavimo sistema .. 2 vnt.

Darbinė platforma ir montavimo elementai

- [5] Darbinė platforma 1 vnt.
- [6] Dangtelis 4 vnt.
- [7] Kablo varžtas M8 2 vnt.
- [8] Sparnuotoji veržlė M8 2 vnt.
- [9] Atlankas 2 vnt.

Skersiniai ir montavimo elementai

- [10] Skersinis 2 vnt.
- [11] Atrama 4 vnt.
- [12] Kryžminis varžtas 4 vnt.
- [13] Ratukas 2 vnt.
- [14] Laikiklis 2 vnt.
- [15] Lizdas 2 vnt.
- [16] Šešiabriaunis varžtas M8 x 45 mm .. 2 vnt.
- [17] Šešiabriaunis varžtas M8 x 100 mm . 4 vnt.
- [18] Poveržlė M8 4 vnt.
- [19] Veržlė M8 6 vnt.
- [20] Pastolių etiketės (2 lipdukai) 1 vnt.

Specifinė gaminio informacija, įskaitant pagaminimo datą, nurodyta ant pastolių etiketės [20].

5. Saugos nuorodos



ĮSPĖJIMAS

Sunkių sužalojimų pavojus!

Netinkamai naudojant ar tvarkant pastolius kyla pavojus sunkiai susižaloti ar žūti.

- Naudojant pastolius visada yra pavojus, kad jie gali sulūžti. Visus darbus su pastoliais ir ant jų atlikite taip, kad pavojus juos pastumti ir nuo jų nukristi būtų kuo mažesnis.
- Naudojant pastolius taip pat kyla pavojus apvirsti. Pastolių apvirtimas gali sužaloti žmones ir sugadinti daiktus. Visus darbus su pastoliais ir ant jų atlikite taip, kad pavojus būtų nukristi kuo mažesnis.
- Papildomi saugos informacijos simboliai padeda pastolių naudotojui suprasti, kaip pastoliais naudotis saugiai ir ko daryti negalima.
„Būtinai“ veiksmai pažymėti varnele [✓], o „draudžiami“ veiksmai pažymėti kryželiu [✗].



ĮSPĖJIMAS

Sunkių sužalojimų pavojus!

Netinkamai naudojant ar tvarkant kopėčias*, atsiranda rizikos veiksniai, kurie gali sukelti sunkius sužalojimus ar mirtį.

* Abu sulankstomų kopėčių rėmai [1] taip pat gali būti naudojami kaip atskirai pastatomos arba kontaktinės kopėčios.

Šiame vadove pateiktos instrukcijos ir specifikacijos visų pirma susijusios su pastolių naudojimu. Šių instrukcijų ir specifikacijų taip pat reikia laikytis ir laikyti (tiek, kiek tai naudinga ir įmanoma naudojant) naudojant kaip atskirai pastatomas arba kontaktines kopėčias.

Papildomos saugos instrukcijos, kaip naudoti kopėčių rėmus kaip atskirai pastatomas arba kontaktines kopėčias, pateiktos 92 + 93 psl.



Įspėjimas, kritimo rizika



Laikykitės instrukcijų.

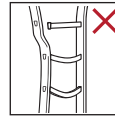

Po pristatymo patikrinkite pastolius. Kiekvieną kartą prieš naudodami apžiūrėkite, ar pastoliai nepažeisti ir ar saugu juos naudoti. Negalima naudoti pažeistų komponentų.

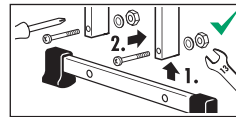

Abu pastolių skersiniai turi būti sumontuoti prieš naudotojui pirmą kartą juos naudojant (žr. 6 skyrių, surinkimo instrukcijas).



Maksimali apkrova.
Didžiausia leistina darbo platformos apkrova.

Prieš naudojant reikia patikrinti, ar pastoliai tinkamai ir visiškai sumontuoti ir yra vertikalūs pagal šiose naudojimo instrukcijose pateiktas instrukcijas.

Visi turėklų statramsčiai, horizontalūs ir įstrižiniai skersiniai turi būti saugiai įkišti ir pritvirtinti kopėčių pakopose.

Prieš naudojant būtina įsitikinti, kad buvo imtasi visų būtinų apsaugos nuo apvirtimo priemonių.

5. Saugos nuorodos



max. 1 ✓
Maksimalus naudotojų skaičius.

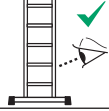

✓
Prieš naudojant karkasą reikia patikrinti saugiklių stabilumą ir efektyvumą.



✓
Vertikalumas turi būti tikrinamas gulsčiuu skersine ir išilgine kryptimis montavimo metu.



✓
Lipti ant darbinės platformos ir nuo jos nultipti leidžiama tik per numatytą prieigos vietą.
Darbinės platformos atlangas turi būti atidarytas tik norint įlipti ir kitaip laikomas uždarytas.



✗
Nenaudokite pastolių ant nelygaus arba atsilaisvinusio paviršiaus.



✗
Nestatykite pastolių ant užterštų / slidžių paviršių.



Įspėjimas, pavojus dėl elektros srovės
Nustatykite visus pavojus, kuriuos kelia darbo zonoje esanti elektros įranga, pvz., aukštos įtampos oro linijos ar kita atvira elektros įranga, ir nenaudokite pastolių, jei kyla elektros srovės keliamas pavojus.



✓
Jei pastoliai naudojami pastatų išorėje, jie turi būti kuo saugiau pritvirtinti prie pastato ar kitos konstrukcijos.

Nenaudokite pastolių lauke esant nepalankioms oro sąlygoms (pvz., ant sniego, esant stipriam vėjui / gūsiams ir t. t.).

Naudojant lauke arba atvirose pastatuose, kai kyla vėjas, darbas turi būti sustabdytas. Atlikę veiksmus perkelkite paslolius į nuo vėjo apsaugotą vietą arba tinkamomis priemonėmis apsaugokite pastolius nuo apvirtimo.

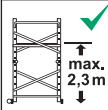

✓
max. 2,3 m
Didžiausias darbinės platformos aukštis = 2,33 m.

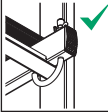

✓
Darbinė platforma turi būti patikimai užfiksuota kabiniais varžtais.

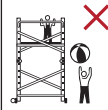

✗
Pastolių negalima naudoti vaikams ir jie turi būti laikomi vaikams nepasiekiamoje vietoje.



✗
Neleidžiama atsiremti į darbinę platformą.

Pastolius galima judinti tik rankomis ir tik ant stacionaraus, lygaus, be kliūčių montavimo paviršiaus. Judinant reikia pasirūpinti, kad nebūtų viršytas įprastas judėjimo greitis, prilygstantis žmogaus ėjimo greičiui, ir kad pastolius būtų galima judinti tik išilgine kryptimi.



Pervežimo metu ant pastolių neturi būti jokių medžiagų ar asmenų.

Vietoje, kurioje pastoliai yra sumontuoti ir naudojami, neturi būti jokių kliūčių ir kitų asmenų.



Neleidžiama atsiremti į šoninį atitvartą arba statramsčius.

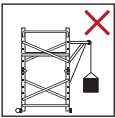

Draudžiama tvirtinti ir naudoti kėlimo įtaisus. Įrankius ir medžiagas leidžiama transportuoti tik per pateiktas pastolių angas, t. y. per atidarytą atlangą.

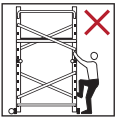

Lipti kopėčiomis galima tik pastolių kopėčių rėmų viduje.

Pastatant pastolius į vietą, būtina atsižvelgti į susidūrimo riziką, pvz., su pėsčiaisiais, vitrinomis ar durimis. Jei įmanoma, vietoje, kurioje dirbate, uždarykite ir užrakinkite duris (tik ne avarinių išėjimų) ir langus.



Draudžiama padidinti pastolių paviršiaus aukštį kitomis kopėčiomis, dėžėmis ar kitais įtaisais.



Užsokti ant darbinės platformos draudžiama.



Tiltelių tarp pastolių ir pastato įrengti neleidžiama.

Pastolių niekada negalima judinti iš viršaus.

Draudžiama lipti į šoną nuo pastolių ant kito paviršiaus.

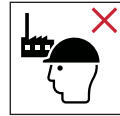

Pastoliai skirti naudoti tik butyje.



Įsitinkinkite, kad šarnyrai užsifiksavo.

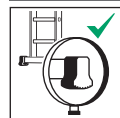

Pastolius naudokite tik su sumontuotais skersiniais.



Pastolių nenaudokite esant fiziniams apribojimams. Tam tikros sveikatos būklės, vaistai, piktnaudžiavimas alkoholiu ar narkotikais gali kelti pavojų saugai naudojant pastolius.

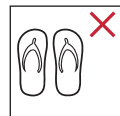

Nelipkite ant pastolių su netinkamais batais.

Nekeiskite pastolių struktūros.

Užtikrinkinkite, kad pastoliai būtų tinkami atitinkamam naudojimui.

Nenaudokite purvinų pastolių, pvz., dėl šlapių dažų, nešvarumų, alyvos ar sniego.

5. Saugos nuorodos



Išpėjimas,
nuo kopėčių galima nukristi.



Laikykitės instrukcijų.

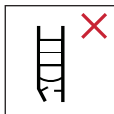

Apžiūrėkite kopėčias, ar jos nepažeistos ir saugios, prieš kiekvieną darbo dieną, kai jas naudosite.



Maksimali apkrova.



Estatykite kopėčių ant nelygaus ar nestabilaus paviršiaus.



Nestatykite kopėčių taip, kad jos būtų pasvirusios į kurią nors pusę.

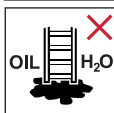

Pašalinkite nešvarumus nuo žemės.



Maksimalus naudotojų skaičius.



Užlipkite ir nulipkite nuo kopėčių būdami atsisukę į jas veidu.



Užlipdami ir nulipdami tvirtai laikykitės už kopėčių. Dirbdami ant kopėčių, laikykitės už jų viena ranka arba, jei tai neįmanoma, pasirūpinkite papildomomis apsaugos priemonėmis.



Stovėdami ant kopėčių, nedirbkite tokių darbų, kuriems būtų reikalingos stiprios šoninės apkrovos (pvz., šoninio gręžimo į kietus paviršius, tokius kaip mūras ar betonas).



Daiktų, kuriuos nešatės lipdami ant kopėčių, neturi būti sunku arba lengvai pakelti.

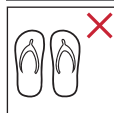

Lipdami ant kopėčių mėvėkite tinkamą avalynę.



Ar jūsų sveikatos būklė leidžia jums naudotis kopėčiomis? Esant tam tikroms medicininėms būklėms, pavartojus alkoholio, narkotinių medžiagų ar geriant kai kuriuos vaistus lipti ant kopėčių gali būti pavojinga sveikatai.

Nedirbkite ant jų ilgą laiką be reguliarių pertraukų (nuovargis kelia pavojų).

Perveždami kopėčias pasirūpinkite, kad jos būtų tinkamai pritvirtintos.

Įsitinkinkite, kad kopėčios tinka numatytam darbui atlikti.

Nuvalykite nuo kopėčių visas pašalines medžiagas, pvz., šlapius dažus, purvą, tepalus ar sniegą.

Nedirbkite ant kopėčių lauke esant nepalankioms oro sąlygoms (pvz., jei stiprus vėjas, paviršiai yra apledėję ar sninga).

Statydami kopėčias stebėkite, kad jos neatsitrenktų į žmones, duris, automobilius ar kitas kliūtis. Jei įmanoma, vietoje, kurioje dirbate, uždarykite ir užrakinkite duris (tik ne avarinių išėjimų) ir langus.



Įspėjimas, pavojus dėl elektros srovės. Prieš atlikdami darbus su elektros prietaisais įvertinkite pavojus, kuriuos gali kelti aukšta įtampa ar patys elektros prietaisai, ir nenaudokite kopėčių, jei esama elektros srovės pavojaus.

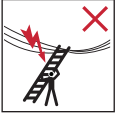

Jei neišvengiamai reikia atlikti darbus veikiant įtampai ar netoli veikiančių elektros įrenginių, nenaudokite kopėčių, per kurias gali tekėti elektros srovė (pvz., aliumininių kopėčių).



Nenaudokite kopėčių kaip jungiamojo tiltelio.

Užlipdami, nulipdami ir stovėdami ant kopėčių, tvirtai už jų laikykitės.

Stovint ant kopėčių jos turi nejudėti.

Lauke naudojamas kopėčias reikia statyti taip, kad jų nenuverstų vėjas.

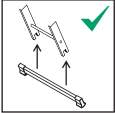

Prieš naudodami kopėčias sumontuokite skersinį. (žr. 6 sk. Pastabos apie konstrukciją).

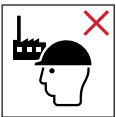

Neprofesionaliojo naudojimo kopėčios.



Užfiksuojamas kopėčias reikia užfiksuoti teisingu kampu.



Norėdami pasiekti aukštesnį paviršių, stebėkite, kad pristatomosios kopėčios būtų išsikišusios arba išstumtos mažiausiai 1 metrą virš tikslo.

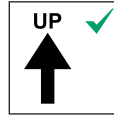

Kopėčias naudokite tik nurodyta pastatymo kryptimi.

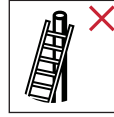

Neremkite kopėčių į nestabilių paviršių.

Neperkelkite kopėčių į kitą vietą, keldami jas iš viršaus.



Nenaudokite trijų viršutinių pristatomųjų kopėčių pakopų kaip atraminio paviršiaus.



Lipti ant kopėčių per šoną yra draudžiama.



Prieš lipdami ant kopėčių įsitinkinkite, kad abi dalys išskėstos tinkamai ir iki galo.



Nenaudokite neišskleistų kopėčių.



Nenaudokite dviejų viršutinių skečiamųjų kopėčių pakopų / skersinių kaip atraminio paviršiaus be platformos ir rankų / kelių atramų.

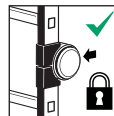

Tvirtinimo įtaisus, jei jie yra, prieš naudojantis kopėčiomis būtina tinkamai ir saugiai pritvirtinti.

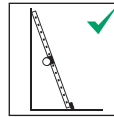

Lipkite kopėčiomis tik tada, kai saugos jungtis nukreipta į vidų.

6. Pastabos apie konstrukciją

(Žr. iliustracijas 123-127 psl.)

6.1 Pastaba

A) Apsauginės sukamosios jungties paskirtis

Norėdami reguliuoti kopėčių rėmą [1] atlaisvinkite apsauginę šarnyrinę jungtį [Y] iš fiksavimo padėties, kaip parodyta, ir pasukite viršutinę kopėčių rėmo dalį aukštyn. Abi kopėčių rėmo dalys vėl įsistato automatiškai.

B) Skersinių / kopėčių rėmų išdėstymas

Nustatykite abu kopėčių rėmus (1) taip, kad saugos jungtys (Y) būtų nukreiptos į vidų naudojimo padėtyje. Abu skersiniai (10) montuojami ant kopėčių rėmų iš išorės.

6.2 Techniniai duomenys/ konstrukcijos variantai

- A) = Išmontuotos konstrukcijos matmenys. Didžiausias darbinės platformos aukštis = 2,33 m.
- B) = Skirtingų konstrukcijų pastolių stovėjimo ir darbiniai aukščiai.
- C) = Stovėjimo aukštis, darbinis aukštis ir matmenys, kai kopėčių rėmai naudojami kaip atskirai pastatomos ir kontaktinės kopėčios.

6.3 Pradinis surinkimas

A) Darbinės platformos parengimas

Uždėkite dangtelius (6) ir iš anksto sumontuotus 2 kablių varžtų rinkinius (7), (8), (9) ant darbinės platformos (su įstrižu poslinkiu).

B) Skersinių montavimas

1. Kopėčių rėmas be ratukų.
Pritvirtinkite atramą (11) prie skersinio.
Pritvirtinkite skersinį (10) prie kopėčių rėmo strypų (17), (18), (19).
2. Kopėčių rėmas su ratukais.
Pritvirtinkite atramą (11) prie skersinio.
Ratukų komplektu [13], [14], [15], [16] [17], [18], [19] pritvirtinkite skersinį prie kopėčių rėmo komponentų.



ĮSPĖJIMAS

Sunkių sužalojimų pavojus dėl persivertimo!

Siekiant užtikrinti stabilumą, pastolius galima naudoti tik su sumontuotais skersiniais.

6.4 Daugiafunkčių pastolių surinkimas

A) Horizontaliųjų ir turėklų statramsčių montavimas

B) Įstrižinių statramsčių montavimas

Pastaba: Visi pastolių (2), (3), (4) statramsčiai tvirtinami prie kopėčių rėmo ta pačia fiksavimo sistema. Stebėkite statramsčių padėtį (žr. pav.).

1. Pasukite apsauginį kablį [X].
2. Įstatykite iš anksto surinktos fiksavimo sistemos guminį stabdiklį į kopėčių strypo ertmę.
3. Pasukite tvirtinimo kablį (X), kad pritvirtintumėte atramą prie kopėčių rėmo.

7. Gabenimas ir sandėliavimas

NUORODA

Saugokitės pažeidimų!

Netinkamai elgiantis su pastoliais juos transportuojant ar sandėliuojant, pastoliai gali būti pažeisti.

- Prieš ir po naudojimo, sandėliuojant bei transportuojant kopėčias reikia saugiai sublausti, visos apsauginės jungtys turi būti užfiksuotos vietoje.
- Pritvirtinkite pastolius transportavimo metu (pvz., ant stogo atramų ar automobilio viduje), kad išvengtumėte jų pažeidimų.
- Pastoliai turi būti sandėliuojami pagal gamintojo instrukcijas.
- Pastolius laikykite atokiau nuo vietų, kuriose jų būklė gali greitai pablogėti (pvz., dėl drėgmės, aukštos temperatūros, oro sąlygų).
- Pastolius laikykite tokioje padėtyje, kad jie būtų tiesūs (pvz., pakabintus ant kopėčių laikiklių arba pastatytus ant lygaus, švaraus paviršiaus).
- Pastolius reikia išardyti ir sulankstyti sausoje aplinkoje laikant vertikaliai arba gulsčiai.
- Pastolius laikykite tokioje vietoje, kur jų negalėtų pažeisti transporto priemonės, sunkūs daiktai ar purvas.
- Pastolius laikykite ten, kur jie nekeltų pavojaus užkliūti ir nekliudytų kitiems darbams.
- Laikykite pastolius taip, kad jie būtų apsaugoti nuo žaidžiančių vaikų ir netrukdytų jokiems asmenims.
- Laikykite pastolius ten, kur jų negalima lengvai panaudoti nusikalstamais tikslais..
- Jei pastoliai sumontuoti visam laikui, pasirūpinkite, kad jų negalėtų naudoti pašaliniai asmenys (pvz., vaikai).

C) Darbinės platformos tvirtinimas

Užkelkite darbinę platformą ant kopėčių strypų ir pritvirtinkite abiem kablių komplektais (maks. 9 pakopa iš apačios). Tada sumontuokite pastolius.



ĮSPĖJIMAS

Sunkių sužalojimų pavojus!

Visi statramsčiai turi būti apsaugoti, kad netyčia neatsikabintų nuo kopėčių, pritvirtinant juos rėmo tvirtinamaisiais kabliais [X] numatytoje padėtyje.

6.5 Išmontavimas

Pastoliai išmontuojami atliekant veiksmus atvirkštine tvarka.

Pastaba. Tvirtinimo kablys [X] pritvirtina atramas po montavimo ant kopėčių rėmo. Prieš nuimdami turėklų statramsčius, horizontalius ir įstrižus statramsčius, pasukite tvirtinimo kablį nuo kopėčių rėmo!

NUORODA

Saugokitės pažeidimų!

Nemontuokite ir neardykite komponentų naudodami jėgą, pvz., plaktuko smūgiais.

6.6 Pastolių naudojimas

(Žr. iliustracijas 126 + 127 psl.)

Įvairios nuotraukos, kuriose parodytas pastolių naudojimas ir pritaikymas įvairiose situacijose.

8. Priežiūra, remontas ir techninė priežiūra

NUORODA

Saugokitės pažeidimų!

Netinkamai elgiantis su pastoliais atliekant jų priežiūrą ir aptarnavimą, pastoliai gali būti pažeisti.

- Pastolių priežiūra ir aptarnavimas yra skirti jų funkcionalumui užtikrinti. Pastoliai turi būti reguliariai tikrinami, ar nepažeisti. Tikrinkite, ar tinkamai juda judančios dalys.
- Baigus naudotis pastoliais, jei jie yra purvini, reikia iškart nuvalyti, ypač judančias dalis.
- Naudokite tik pramonines valymo priemones, nuplaunamas vandeniu. Nenaudokite agresyvių ir ėsdinančių priemonių.
- Pastolių remonto ir priežiūros darbus turi atlikti kvalifikuotas asmuo, laikydamasis gamintojo instrukcijų.



Pastaba: specialistu laikomas asmuo, turintis remonto ir techninės priežiūros darbams atlikti reikalingų žinių, įgūtų, pavyzdžiui, gamintojo organizuojamuose mokymuose.

- Jei reikia, remontuodami bei keisdami dalis, pvz., kojas, kreipkitės į gamintoją ar pardavėją.

9. Tinkamumo naudoti trukmė

Tinkamai naudojamos ir prižiūrimos kopėčios yra ilgalaikė darbo priemonė.

10. Pakuotės ir utilizavimas



ĮSPĖJIMAS

Uždusimo pavojus!

Pakuotė – ne žaislas, neteisingai naudojant kyla pavojus uždusti.

- Jei pastoliai išmetami, juos reikia išmesti laikantis šalyje, kurioje jie naudojami, galiojančių įstatymų ir kitų teisės aktų.
- Pastolių negalima išmesti su buitinėmis atliekomis.
- Visus komponentus, įskaitant pakuotes, reikia utilizuoti jiems tinkamu būdu.
- Aliuminis yra vertingas metalas, todėl jį reikia pakartotinai perdirbti.
- Išsamesnės informacijos apie utilizavimą ieškokite vietinėje savivaldybėje.



11. Aptarnavimas ir atsarginės dalys

Šią naudojimo instrukciją taip pat rasite internete www.hailo.de.

Dėl papildomos informacijos apie priežiūros paslaugas bei atsargines dalis kreipkitės į:

HAILO Werk • Rudolf Loh GmbH & Co. KG

Daimlerstr. 8 • 35708 Haiger, Germany

Tel. +49 (0) 2773 82-0

Fax +49 (0) 2773 82-1239

E-mail: info@hailo.de • www.hailo.de

12. Patikros planas

- Pažeisti, neveikiantys ar stingantys pastolių segmentai kelia pavojų naudotojui, pastolių kopėčios gali būti nestabilios ar nuvirsti.
- Pastolių naudotojai kritimo atveju gali patirti sunkių sužalojimų.
- Apvirtus pastoliams taip pat galima sugadinti aplinkinius pastatus ir daiktus.

Problemos ir jų sprendimai:

- Trūksta vienos ar daugiau dalių.
- Baigus surinkimo darbus liko nepanaudotų dalių.
 - = Dar kartą patikrinkite konstrukciją pagal naudojimo instrukcijas. Jei reikia, susisiekite su mumis (žr. 96 psl.).
- Sugedusi arba deformuota viena arba kelios dalys.
 - = Pažeistas ar deformuotas dalis reikia pakeisti prieš surenkant.
 - Jei reikia, susisiekite su mumis (žr. 96 psl.).

Atlikdami reguliary patikrinimą, vadovaukitės 1–4 punktais.

Jei patikrinimas pagal bent vieną punktą yra nesėkmingas, kopėčių NENAUDOKITE.

Konstrukcinė dalis

Patikrinimo taškai

1. Bendrieji patikrinimo taškai	Ar ant pastolių nėra pašalinių medžiagų (pvz., purvo, dažų, tepalų, riebalų)? Turi būti visi montavimo elementai (varžtai, veržlės, fiksavimo sistemos ir t. t.). Ar montavimo elementai nėra nusidėvėję, atsilaisvinę, paveikti korozijos ar kitaip pažeisti?
2. Kopėčių rėmai su apsauginėmis jungtimis, kopėčių strypai, skersiniai su atramomis, ratukai	Patikrinkite, ar visi komponentai tinkamai veikia, yra tvirti ir pilnai sukomplektuoti. Ar komponentai nėra sulenkti, išlinkę, susisukę, įlinkę, įtrūkę, paveikti korozijos, supuvę ar kitaip pažeisti? Ar ratukai tinkamos naudoti būklės?
3. Darbinė platforma	Patikrinkite funkcionalumą, tvirtumą ir komplektacijos pilnumą, taip pat, ar nėra pažeidimų ir korozijos.
4. Pastolių lipdukai	Ar yra visos reikalingos etiketės, ar jos gerai įskaitomos?

Alumīnija daudzfunkcionālās sastatnes

Preces Nr. 9459-507

Ražotāja:

HAILO Werk · Rudolf Loh GmbH & Co. KG

Daimlerstr. 8 · 35708 Haiger, Germany

Tel. +49 (0) 2773 82-0

Fax +49 (0) 2773 82-1239

E-mail: info@hailo.de · www.hailo.de

Saturs

1. Ievads un simbolu paskaidrojums	98
2. Naudojimas pagal paskirtj	99
3. Piegādes komplektācija	100
4. Produkta pārskats	100
5. Drošības norādījumi	101
6. Salikšanas instrukcija	106
7. Transportēšana un uzglabāšana	107
8. Kopšana, remonts un apkope	108
9. Lietošanas ilgums	108
10. Iepakojums un utilizācija	108
11. Serviss un rezerves daļas	108
12. Pārbaudes plāns	109
Ilustrācijas	122-127

Tehniskā informācija var mainīties.
Izmēri un svars ir aptuvenas vērtības.

1. Ievads

Šajā lietošanas instrukcijā ir aprakstīta droša daudzfunkcionālo sastatņu (turpmāk tekstā „sastatņu”) izmantošana.



Lūdzu, pirms sastatņu lietošanas drošības apsvērumu dēļ rūpīgi izlasiet šo lietošanas instrukciju un uzglabājiet to turpmākai lasīšanai.

Šī lietošanas instrukcija ir sastatņu sastāvdaļa. Nododot sastatnes lietošanai citiem, līdzī jādod arī lietošanas instrukcija.

Simbolu paskaidrojums

Šajā lietošanas instrukcijā, uz sastatnēm vai uz iepakojuma un paliktņa ir izmantoti šādi signālvārdi un grafiskie simboli.



BRĪDINĀJUMS

Norāde uz iespējami bīstamu situāciju.
Šīs situācijas nenovēršana var izraisīt smagas traumas vai nāvi.

NORĀDĪJUMS

Norāde uz iespējami bīstamu situāciju, kas var radīt mantiskus bojājumus.

Drošības norādījumi tiek aprakstīti un paskaidroti tikai nodaļā „Drošības norādījumi” (101.–105. lpp.).

Papildu ilustrācijas šajā lietošanas instrukcijā tiek aprakstītas tieši blakus attēlam vai tekstā ir sniegtas atsauces uz ilustrācijām attēlu lapās (122.–127. lpp.).

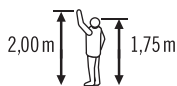

Atsauces persona ķermeņa garumam un aizsniegšanas augstumam

Samontēto sastatņu izmēri (maksimālais konstrukcijas augstums)

A = maksimāli iespējamais sasniedzamais augstums

B = maksimāli iespējamais augstums (darba platformas augstums)

C = sastatņu augstums

D = margu augstums

E = sastatņu garums

F = sastatņu garums kopā ar šķērssijām

G = sastatņu platums

H = sastatņu platums kopā ar šķērssijām

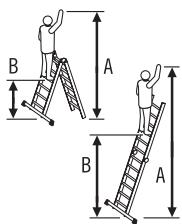
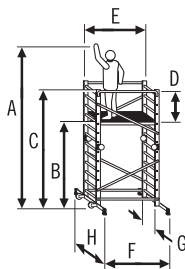

Salokāmā kāpņu rāmja izmēri, izmantojot kā saliekamās kāpnes vai pārvietojamās kāpnes

A = augstākais iespējamais aizsniegšanas augstums

B = augstākais iespējamais stāvēšanas augstums

C = kāpņu garums

D = kāpņu augstums

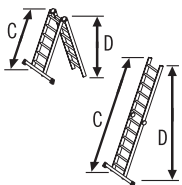

Maksimālais noslogojums



Šķērssiju montāža

2. Naudojimas pagal paskirtj

Alumīnija daudzfunkcionālās sastatnes ir paredzētas augstumā esošo darba zonu sasniegšanai ēkās un ārpus telpām. Šīs sastatnes ir pārvietojams darba līdzeklis, kuru var lietot dažādās vietās.

Sastatnes drīkst lietot tikai tad, ja tās ir pareizi uzstādītas atbilstoši šai lietošanas instrukcijai un atrodas vertikālā stāvoklī. Jebkāda cita izmantošana tiek uzskatīta par nepareizu un var izraisīt materiālo kaitējumu vai pat miesas bojājumus.

Sastatnes nav bērnu rotaļlieta.

Ražotājs vai izplatītājs neuzņemas atbildību par kaitējumu, kas tika nodarīts neatbilstošas vai nepareizas lietošanas dēļ.

Lietotājam būtībā ir jānodrošina, lai sastatnes būtu piemērotas konkrētam lietojumam, ja nepieciešams, iepriekš jāizdara riska novērtējums.

Ievērojiet lietošanas valstī spēkā esošos likumdošanas noteikumus.

Sastatnes atbilst standartu NF E85-200 un EN 131-4 prasībām.

Sastatnes ir paredzētas tikai sadzīves lietošanai. Jebkāda komerciāla izmantošana ir kategoriski aizliegta.

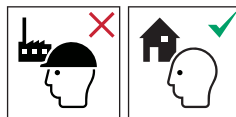

Maksimāli iespējamā darba platformas lietderīgā slodze ir 150 kg.

Ja tiek veiktas sastatņu izmaiņas, kuras nav atļāvis ražotājs, garantija zaudē spēku.

3. Piegādes komplektācija

1 x Mājas sastatnes
(atsevišķu detaļu sarakstu skatīt 4. sadaļā
"Izstrādājuma pārskats")

1 x Lietošanas instrukcija

Pirms turpmākas izmantošanas pārbaudiet, vai komplektācija ir pilnīga un vai saturam nav transportēšanas radīti bojājumi.

Noņemiet iepakojuma materiālu.



Nosmakšanas risks!

Iepakojuma materiāls nav rotallieta - lietojot to nepareizi, tas var radīt nosmakšanas apdraudējumu.

Iepakojuma izmēri un bruto svars

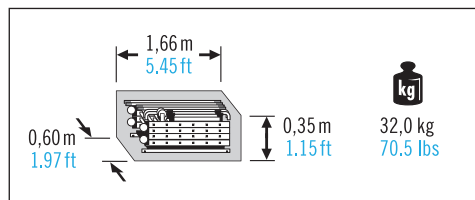

4. Produkta pārskats

(skatīt ilustrācijas 122. lpp.)

Norāde pirms montāžas: sastatņu montāža un demontāža ir jāveic montierim.

Darbarīki: 1 krustskrūvgriezis, 2 uzgriežņu atslēgas

Daļu pārskats:

- [1] Salokāmais kāpņu rāmis ar drošības locīklu 2
- [2] Diagonālā atsaite ar iepriekš uzstādītu bloķēšanas sistēmu (garums = 1690 mm)..... 4
- [3] Horizontālā atsaite ar iepriekš uzstādītu bloķēšanas sistēmu (garums = 1490 mm)..... 2
- [4] Margu atsaite ar iepriekš uzstādītu bloķēšanas sistēmu 2

Darba platforma un montāžas elementi

- [5] Darba platforma 1
- [6] Noslēgvāki 4
- [7] Āķskrūves M8 2
- [8] Spārnuzgriežņi M8 2
- [9] Vāciņi 2

Šķērssiļķas un montāžas elementi

- [10] Šķērssiļķas 2
- [11] Kājiņas 4
- [12] Krusta skrūves 4
- [13] Pārvietošanas skrītņi 2
- [14] Turētāji 2
- [15] Uzmavas 2
- [16] Sešstūra skrūves M8 x 45 mm 2
- [17] Sešstūra skrūves M8 x 100 mm 4
- [18] Paplāksnes M8 4
- [19] Uzgriežņi M8 6
- [20] Sastatņu marķējums (2 uzlīmes) 1

Konkrētā informācija par izstrādājumu, ieskaitot ražošanas datumu, ir norādīta uz sastatņu marķējuma [20].

5. Drošības norādījumi



BRĪDINĀJUMS

Nopietnu ievainojumu risks!

Nepareizi lietojot sastatnes vai rīkojoties ar tām, rodas riski, kas var izraisīt smagus traumas vai nāvi.

- Izmantojot sastatnes, pastāv kritiena risks. Tādēļ visi darbi ar sastatnēm un uz sastatnēm jāveic tā, lai kritiena risks būtu pēc iespējas mazāks.
- Izmantojot sastatnes, pastāv arī apgāšanās risks. Apgāzoties sastatnēm, var tikt traumēti cilvēki un bojāti priekšmeti. Tādēļ visi darbi ar sastatnēm un uz sastatnēm jāveic tā, lai apgāšanās risks būtu pēc iespējas mazāks.
- Papildu drošības informācijas simboli ir paredzēti sastatņu lietotāja informēšanai par to, kas ir nepieciešams drošai sastatņu lietošanai un kas nav atļauts.

„Nepieciešams” ir atzīmēts ar ķeksīti [✓] un „aizliegts” - ar krustu [✗].



BRĪDINĀJUMS

Nopietnu ievainojumu risks!

Nepareizas kāpņu izmantošanas vai apiešanās dēļ rodas riski, kas var radīt smagus ievainojumus vai pat izraisīt nāvi.

* Abus salokāmos kāpņu rāmjus [1] var izmantot arī atsevišķi kā saliekamās kāpnes vai pārvietojamās kāpnes. Šīs lietošanas instrukcijas norādījumi un priekšraksti galvenokārt attiecas uz sastatņu lietošanu. Šie norādījumi un priekšraksti jāievēro un jāpilda (ciktāl tas ir lietderīgi un iespējams), arī lietojot saliekamās kāpnes vai pārvietojamās kāpnes.

Papildu drošības norādījumus par kāpņu rāmja izmantošanu kā saliekamās vai pārvietojamās kāpnes skatiet 104. un 105. lpp.



Uzmanību, kritiena risks



Ievērojiet instrukcijas.



Pārbaudiet sastatnes pēc piegādes. Pirms katras lietošanas reizes – vizuāli pārbaudiet sastatnes, vai nav bojājumu un vai tās var droši lietot. Bojātas sastāvdaļas lietot nedrīkst.

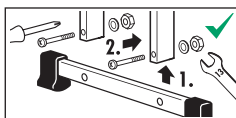

Pirms pirmās lietošanas lietotājam jāuzstāda abas sastatņu šķērssijas (skatiet 6. nodaļu “Montāžas instrukcija”).



Maksimālais noslogojums
Maksimāli pieļaujamā darba platformas noslodze.

Pirms lietošanas jāpārbauda, vai sastatnes tika pareizi uzstādītas atbilstoši šīs lietošanas instrukcijas norādījumiem un vai tās stāv vertikāli.

Visām margu atsaitēm, horizontālajām un diagonālajām atsaitēm jābūt droši ievietotām un nofiksetām kāpņu pakāpienos.

Pirms lietošanas pārlicinieties, vai ir veikti visi nepieciešamie drošības pasākumi pret apgāšanos.

5. Drošības norādījumi



Maksimālais lietotāju skaits.



Pirms sastatņu lietošanas pārbaudiet visu drošības ierīču stabilitāti un efektivitāti.

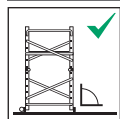

Izmantojot līmeņrādi, pārbaudiet vertikālo stāvokli šķērsvirzienā un gareniskajā virzienā jau montāžas laikā.



Uz darba platformas ar lūkas atveri nedrīkst uzkāpt un nokāpt no tās, izmantojot citu tam neparedzētu piekļuvi.
Darba platformas lūkai jābūt aizvērtai, izņemot lai uzkāptu vai nokāptu no tās.



Nelietojiet sastatnes uz nelidzenas vai nestabilas pamatnes.



Sastatnes nedrīkst uzstādīt uz netīras/slidenas pamatnes.



Uzmanību, elektrības radīts apdraudējums.
Izvērtējiet visus iespējamus riskus darba vietā, ko rada elektroiekārtas, piemēram, augstsprieguma elektrolīnijas vai citas elektroiekārtas, un nelietojiet sastatnes, ja pastāv ar elektrību saistīti riski.



Ja sastatnes tiek izmantotas ārpus telpām, ja iespējams, tās droši jānostiprina pie ēkas vai citas konstrukcijas.

Nelietojiet sastatnes ārpus telpām nelabvēlīgos laika apstākļos (piemēram, uz apsnigušas zemes, ja ir stiprs vējš/vēja brāzmas u. c.).

Izmantojot tās ārpus telpām vai atvērtās ēkās, jābeidz darbs, ja gaidāms spēcīgs vējš. Pēc darba beigām sastatnes pārvietojiet vietā, kas aizsargāta pret vēju, vai nodrošiniet tās pret apgāšanos, veicot attiecīgus pasākumus.

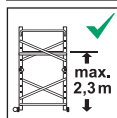

Darba platformas konstrukcijas maksimālais augstums = 2,33 m.



Darba platformai jābūt droši nofiksētai ar āžskrūvēm.

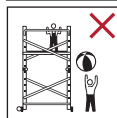

Sastatnes nedrīkst izmantot bērni, tās jātur bērniem nepieejamā vietā.



Nedrīkst liekties pāri darba platformas malai.

Sastatnes drīkst pārvietot tikai ar rokām un tikai pa cietu, līdzenu atbalsta virsmu, kurā nav nekādu šķēršļu. Pārvietojot sekojiet, lai netiktu pārsniegts normāls soļošanas ātrums, un sastatnes drīkst pārvietot tikai garenvirzienā.



Pārvietošanas laikā uz sastatnēm nedrīkst atrasties nekādi materiāli un cilvēki.

Vietā, kurā tiek uzstādītas un lietotas sastatnes, nedrīkst atrasties nekādi šķēršļi, kā arī nepiederošas personas.



Nedrīkst liekties pāri sānu drošības konstrukcijai vai atbalstīties pret sānu drošības konstrukciju.

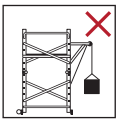

Nedrīkst piestiprināt un izmantot pacelšanas iekārtas. Darbarīku un materiālu transportēšana notiek tikai caur tam paredzēto sastatņu piekļuvi, t. i., caur atvērto piekļuves lūku.

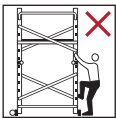

Uzkāpt drīkst tikai pa sastatņu kāpņu rāmja iekšpusi.

Uzstādot sastatnes, izvērtējiet sadursmes riskus, piemēram, vai jūs neaizskars gājēji, transportlīdzekļi vai durvis. Darba zonā, ja iespējams, aizslēdziet durvis (bet ne avārijas izejas) un logus.



Nedrīkst palielināt klāja augstumu, izmantojot kāpnes, kastes vai citas pierīces.



Aizliegts lēkāt uz darba platformas.



Starp sastatnēm un ēku nedrīkst stiprināt pārsegumus.

Sastatnes nedrīkst pārvietot no augšas.

Nedrīkst sāņus nokāpt no sastatnēm uz citām virsmām.

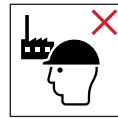

Sastatnes ir paredzētas tikai sadzīves lietošanai.



Pārliecinieties, vai locīklas ir nobloķētas.



Lietojiet sastatnes tikai ar uzstādītām šķērssijām.

Nelietojiet sastatnes fizisko ierobežojumu gadījumā.



Noteikti veselības traucējumi, medikamentu lietošana, kā arī alkohola un narkotisko vielu lietošana var apdraudēt jūsu drošību sastatņu izmantošanas laikā.

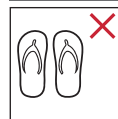

Nekāpiet uz sastatnēm nepiemērotos apavos.

Nepārveidojiet sastatņu konstrukciju.

Pārliecinieties, ka sastatnes ir piemērotas attiecīgā darba veikšanai konkrētajā situācijā.

Nelietojiet netīras sastatnes, piemēram, ja uz tām izlijusi šķidra krāsa, netīrumi, eļļa vai sniegš.

5. Drošības norādījumi



Bīdīnājums, kāpņu apgāšanās.



Ievērojiet instrukcijas.

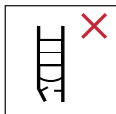

Pirms katras lietošanas reizes, vizuāli pārbaudiet kāpnes, vai nav radušies kādi bojājumi un vai tās var droši lietot darbā.



Maksimālais noslogojums.



Nelietojiet kāpnes uz nelīdzenas vai irdenas pamatnes.



Novērsiet sniegšanos uz sāniem.

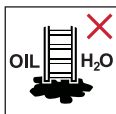

Notīriet uz pamatnes esošos netīrumus.

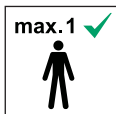

Maksimālais lietotāju skaits.



Uzkāpiet un nokāpiet no kāpnēm ar skatu uz darbības vietu.



Kad strādājat uz kāpnēm, pārliecinieties, lai jūs cieši turētos pie kāpnēm ar vienu roku, ja tas nav iespējams, tad nepieciešams veikt papildus drošības pasākumus.



Izvairieties no darbībām, kuras uzliek sāna slodzi uz sastatņu kāpnēm, piemēram, urbjot mūrī vai betonā.



Objekti, kurus jātur rokās kāpšanas brīdī pa kāpnēm, nedrīkst būt smagi un tiem jābūt parocīgiem un droši atveramiem.

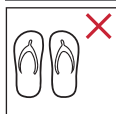

Velciet piemērotus apavus kāpšanai pa kāpnēm.



Vai jūsu veselība ļauj jums droši izmantot kāpnes? Atsevišķi veselības traucējumi un medikamenti, kā arī alkohola un narkotisko vielu lietošana var apdraudēt jūsu drošību, izmantojot kāpnes.

Nestrādājiet uz kāpnēm ilgu laiku bez regulāriem atpūtas brīžiem (nogurums ir viens no riskiem).

Kāpņu transportēšanas laikā izvairieties no bojājumiem, ko rada, piem., nostiprināšana un pārliecinieties, ka tās ir atbilstoši nostiprinātas / uzstādītas.

Pārliecinieties, ka kāpnes ir piemērotas attiecīgā darba veikšanai konkrētajā situācijā.

No kāpnēm notīrīt visa veida netīrumus, kas radušies darba procesā, piemēram, slapju krāsu, netīrumus, eļļas, sniegu.

Neizmantojiet kāpnes ārā nelabvēlīgos laika apstākļos, piemēram, ja ir spēcīgs vējš, apledzojis, bieza sniega sega.

Uzstādot kāpnes, izvērtējiet iespējamus riskus, piemēram, vai jūs neaizskars gājēji, transportlīdzekļi vai durvis. Darba zonā, ja iespējams, aizslēdziet durvis (bet ne avārijas izejas) un logus.



Brīdinājums, elektriskais apdraudējums. Nosakiet visus elektrisko ekspluatācijas līdzekļu darba zonā radītos apdraudējumus, piem., augstsprieguma gaisvadu līnijas vai citus brīvi stāvošus elektriskos ekspluatācijas līdzekļus, un nelietojiet kāpnēs, ja pastāv elektriskā strāvas trieciena risks.



Veicot darbus, kas saistīti ar elektroiekārtu daļām vai darbība notiek tuvu elektrolinijām, neizmantojiet kāpnēs, kas vada elektrību (piemēram, alumīnija kāpnēs).



Neizmantojiet kāpnēs kā tiltu, lai nokļūtu uz citu vietu.

Kāpnēs vai to daļas nedrīkst izmainīt.

Stāvēt uz kāpnēm, nekustiniet tās.

Lietojot ārpus telpām, veiciet aizsardzības pasākumus pret vēju.

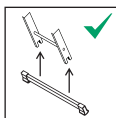

Abas vairāku locīklu kāpņu šķērssiijas lietotājam jāuzstāda jau pirmajā lietošanas reizē (skatiet 6. nodaļu "Salikšanas instrukcija").

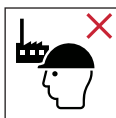

Kāpnēs neprofesionālai izmantošanai.



Lietojiet pieslienamās kāpnēs ar spraišļiem pareizajā leņķī.



Izmantojot saliekamās kāpnēs, lai pakāptos augstākā līmenī, nepieciešams izvilkt vai tās pagarināt vismaz par 1 metru virs atbalsta punkta.

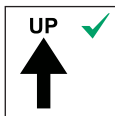

Izmantojiet kāpnēs tikai norādītajā piesliešanas virzienā.



Neatbalstiet kāpnēs pret nepiemērotām virsmām.

Kāpnēs aizliegts pārvietot no augšas.



Neizmantojiet vienkāršās kāpņu augšējās trīs pakāpienus kā atbalsta virsmu.



Ir aizliegta kāpšana uz sāniem no kāpnēm.



Pirms lietošanas ņemiet vērā pilnīgu un nodrošinātu abu kāpņu daļu atvērumu.



Kāpņu kāpnēs nedrīkst izmantot kā noliekamās kāpnēs, ja vien tās nav tam paredzētas.



Neizmantojiet augšējās divas pakāpienus sastatņu kāpnēm (bez platformas un pieturēšanās ierīces) kā atbalsta virsmu rokām un / vai ceļiem.



Ja kāpnēs aprīkotas ar bloķēšanas iekārtām, tad tām jābūt pilnībā nostiprinātām pirms kāpņu lietošanas.

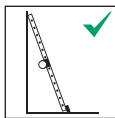

Uzkāpiet uz pārvietojamām kāpnēm tikai tad, ja uzstādīta drošības locīkla un tā ir vērsta uz iekšpusi.

6. Salikšanas instrukcija

(skatīt ilustrācijas 123.–127. lpp.)

6.1 Norāde

A) Drošības locīklas funkcija

Kāpņu rāmja [1] regulēšanai atļaidiet drošības locīklu [Y], kā parādīts attēlā, no bloķēšanas stāvokļa un bīdiēt kāpņu rāmja augšējo daļu uz augšu. Abas kāpņu rāmja daļas tiek automātiski nofiksētas.

B) Šķērssiju/kāpņu rāmja pozicionēšana

Izvietojiet abus kāpņu rāmjus [1] tā, lai drošības locīklas [Y] lietošanas stāvoklī būtu vērstas pret jums. Abas šķērssijas [10] uz kāpņu rāmjiem tiek montētas no ārpuses.

6.2 Tehniskie dati / konstrukcijas varianti

- A) = Samontēto sastatņu izmēri.
Darba platformas konstrukcijas maksimālais augstums = 2,33 m.
- B) = Darba platformas augstums un darba augstums dažādiem sastatņu konstrukcijas variantiem.
- C) = Darba platformas augstums, darba augstums un izmēri, izmantojot kāpņu rāmjus kā saliekamās un pārvietojamās kāpnēs.

6.3 Iepriekšēja montāža

A) Darba platformas sagatavošana

Uzstādiet noslēgvākus [6] un 2 āķskrūvju komplektus [7], [8], [9] uz darba platformas (nobīdīta pa diagonāli).

B) Šķērssiju montāža

1. Kāpņu rāmji bez pārvietošanas skrituļiem.
Nostipriniet kājiņu [11] uz šķērssijas.
Uzstādiet šķērssijas [10] uz kāpņu rāmja statņiem [17], [18], [19].
2. Kāpņu rāmji ar pārvietošanas skrituļiem.
Nostipriniet kājiņu [11] uz šķērssijas.
Uzstādiet šķērssijas ar pārvietošanas skrituļu komplektiem [13], [14], [15], [16] uz kāpņu rāmja statņiem [17], [18], [19].



BRĪDINĀJUMS

Smagu traumu risks apgāšanās gadījumā!

Lai nodrošinātu stabilitāti, sastatnes drīkst lietot tikai ar uzstādītām šķērssijām.

6.4 Daudzfunkcionālo sastatņu montāža

A) Horizontālo atsaišu un margu atsaišu montāža

B) Diagonālo atsaišu montāža

Norāde: Visas sastatņu atsaites [2], [3], [4] tiek stiprinātas pie kāpņu rāmja ar tādu pašu bloķēšanas sistēmu. Ievērojiet atsaišu pozicionēšanu (skatīt attēlu).

1. Atāķējiet stiprinājuma āķus [X].
2. Ievietojiet iepriekš samontētās bloķēšanas sistēmas gumijas aizbāžņus kāpņu pakāpienu dobumos.
3. Aizāķējiet stiprinājuma āķus [X], lai fiksētu atsaiti uz kāpņu rāmja.

C) Darba platformas stiprināšana

Novietojiet darba platformu uz kāpņu pakāpieniem un piestipriniet ar abiem āķu komplektiem (maks. 9. pakāpiens no apakšas). Pēc tam uzstādiat sastatnes.



BRĪDINĀJUMS

Savainošanās risks!

Lai novērstu nejaušu noņemšanu, visām atsaistēm jābūt piestiprinātām uz kāpņu rāmja ar stiprinājuma āķiem [X] iepriekš paredzētā stāvoklī.

6.5 Demontāža

Sastatņu demontāža notiek pretējā secībā.

Norāde: stiprinājuma āķis [X] nostiprina atsaistes uz kāpņu rāmja pēc montāžas.

Pirms margu atsaīšu, horizontālo un diagonālo atsaīšu noņemšanas atāķējiet attiecīgos stiprinājuma āķus no kāpņu rāmja!

NORĀDĪJUMS

Sargieties no bojājumiem!

Sastāvdaļas nedrīkst montēt un/vai demontēt, pielie-tojot spēku, piemēram, sitot ar āmuru.

6.6 Sastatņu lietošana

(skatīt ilustrācijas 126.–127. lpp.)

Vairākās fotogrāfijās ir attēlota sastatņu lietošana dažādās situācijās.

7. Transportēšana un uzglabāšana

NORĀDĪJUMS

Sargieties no bojājumiem!

Nepareiza rīcība ar sastatnēm transportēšanas un uzglabāšanas laikā var izraisīt sastatņu bojājumus.

- Pirms un pēc lietošanas, kā arī glabāšanas un transportēšanas laikā demontējiet sastatnes un cieši salokiet savā starpā kāpņu rāmjus; drošības locīklām jābūt fiksētām.
- Transportējot droši nostipriniet sastatnes (piemēram, uz jumta bagāžnieka vai automašīnā), lai izvairītos no jebkādiem bojājumiem.
- Sastatnes jāuzglabā saskaņā ar ražotāja norādījumiem.
- Neglabājiet sastatnes vietās, kurās to stāvoklis var ātri pasliktināties (piem., pakļautas mitruma, augstas temperatūras, laika apstākļu iedarbībai).
- Glabājiet sastatnes tādā stāvoklī, lai tās saglabātos taisnas (piem., iekarinātas kāpņu turētāja pie šķērssiļām vai uz līdzenas, tīras virsmas).
- Sastatnes jāglabā demontētā un salocītā veidā sausā vidē vertikālā vai horizontālā stāvoklī.
- Glabājiet sastatnes vietā, kur tās nevar sabojāt transportlīdzekļi, smagi priekšmeti vai netīrumi.
- Glabājiet sastatnes vietā, kur tās nerada aizķeršanas risku un nerada šķēršļus.
- Sastatnes uzglabājiet tā, lai tās nebūtu pieejamas bērniem, kuri spēlējas, un tās netraucētu cilvēkiem.
- Glabājiet sastatnes vietā, kur tās nevar viegli izmantot krimināliem mērķiem.
- Ilgstoši atstājot sastatnes uzstādītas, nodrošiniet, ka tās nevar lietot nepiederošas personas (piem., bērni).

8. Kopšana, remonts un apkope

NORĀDĪJUMS

Sargieties no bojājumiem!

Nepareiza rīcība ar sastatnēm apkopes un labošanas laikā var izraisīt sastatņu bojājumus.

- Sastatņu apkopei un labošanai jānodrošina sastatņu funkcijas. Regulāri pārbaudiet, vai sastatnes nav bojātas. Jānodrošina kustīgo daļu funkcijas.

- Ja uz sastatnēm, īpaši kustīgajām daļām, ir redzami netīrumi, notīriet tās uzreiz pēc lietošanas.

- Izmantojiet tikai parastos pārdošanā pieejamos, ūdenī šķīstošos tīrīšanas līdzekļus. Neizmantojiet agresīvus, abrazīvus līdzekļus.



- Sastatņu remontu un apkopes darbus atļauts veikt tikai speciālistam saskaņā ar ražotāja instrukcijām.

Piezīme: Speciālists ir cilvēks, kuram ir zināšanas, lai veiktu remontu vai apkopes darbus, piem., piedaloties ražotāja apmācībās.

- Veicot detaļu, piem., kāju nomaiņu, nepieciešamības gadījumā sazinieties ar ražotāju vai tirgotāju.

9. Lietošanas ilgums

Ja kāpnes tiek lietotas atbilstoši noteikumiem un tiek veikta regulāra apkope, tad kāpnes ir ilgstoši lietojams darba līdzeklis.

10. Iepakojums un utilizācija



BRĪDINĀJUMS

Nosmakšanas risks!

Iepakojuma materiāls nav rotaļlieta – lietojot to nepareizi, tas var radīt nosmakšanas apdraudējumu.

- Ja sastatnes ir nolietotas, tās jāutilizē saskaņā ar lietošanas valsti spēkā esošajiem likumiem un noteikumiem.

- Sastatnes aizliegts utilizēt sadzīves atkritumos.

- Visām sastāvdaļām, ieskaitot iepakojumu, jāveic precīza dalīšana.

- Alumīnijs ir augstvērtīgs metāls un to būtu jānogādā pārstrādei.

- Precīzāku informāciju jautāriet vietējā pašvaldībā.



11. Serviss un rezerves daļas

Meklējiet šo lietošanas instrukciju arī internetā: www.hailo.de.

Lai iegūtu papildu informāciju par servisa pakalpojumiem un rezerves daļām, sazinieties ar:

HAILO Werk • Rudolf Loh GmbH & Co. KG

Daimlerstr. 8 • 35708 Haiger, Germany

Tel. +49 (0) 2773 82-0

Fax +49 (0) 2773 82-1239

E-mail: info@hailo.de • www.hailo.de

12. Pārbaudes plāns

- Bojātu, lietošanai nederīgu vai nefunkcionējošu sastatņu elementu dēļ lietotājs tiek pakļauts kritiena riskam; kā arī sastatņu lietošanas laikā pastāv apgāšanās risks.
- Krītot sastatņu lietotāji var gūt smagas traumas.
- Sastatnēm apgāžoties, var tikt bojāti dažādi priekšmeti.

Problēmas un risinājumi:

- Trūkst viena vai vairākas daļas.
 - = Pēc montāžas viena vai vairākas daļas vēl netiek izmantotas.
 - = Saskaņā ar lietošanas instrukciju vēlreiz pārbaudiet konstrukciju. Ja nepieciešams, sazinieties ar mums (skatīt 108. lpp.).
- Viena vai vairākas daļas ir defektīvas vai deformētas.
 - = Pirms montāžas nomainīt bojātas vai deformētas daļas. Ja nepieciešams, sazinieties ar mums (skatīt 108. lpp.).

Regulārā kāpņu pārbaudē jāņem vērā 1.-4. pārbaudes punkts.

Ja kādā no pārbaudītajiem punktiem rezultāts nav apmierinošs, **NELIETOJIET** kāpnēs.

Sastāvdaļa

Pārbaudes punkti

1. Vispārīgie pārbaudes punkti	Vai uz sastatnēm nav netīrumu (piemēram, dubļi, laka, eļļa vai taukvielas)? Visiem montāžas elementiem (skrūvēm, uzgriežņiem, bloķēšanas sistēmām u. c.) jābūt pilnā komplektā. Vai montāžas elementi ir nolietojušies, vaļīgi, sarūsējuši vai citādi bojāti?
2. Kāpņu rāmji ar drošības locīklām, kāpņu pakāpieni, šķērssijs ar kājiņām, pārvietošanas skrītulji	Pārbaudiet, vai visas sastāvdaļas darbojas, ir nostiprinātas un ir pilnā komplektā. Vai sastāvdaļas ir saliektas, deformētas, sagrieztas, saspīestas, saplīsušas, korodējušas, sapuvušas vai tām ir kādi citi bojājumi? Vai pārvietošanas skrītulji ir nevainojamā stāvoklī?
3. Darba platforma	Pārbaudiet darbību, stiprinājumus un komplektāciju, kā arī, vai nav bojājumu un rūsas.
4. Sastatņu marķējums	Vai ir pieejami un labi salasāmi visi marķējumi?

Aluminium-multifunktionsbyggnadsställning

Art.nr. 9459-507

Tillverkaren:

HAILO Werk • Rudolf Loh GmbH & Co. KG

Daimlerstr. 8 • 35708 Haiger, Germany

Tel.: +49 (0) 2773 82-0

Fax: +49 (0) 2773 82-1239

E-mail: info@hailo.de • www.hailo.de

Innehållsförteckning

1. Inledning och symbolförklaring ...	110
2. Ändamålsenlig användning	111
3. Leveransomfattning	112
4. Produktöversikt	112
5. Säkerhetsanvisningar	113
6. Monteringsanvisning	118
7. Transport och förvaring	119
8. Skötsel, reparation och underhåll ..	120
9. Livslängd	120
10. Förpackning och bortskaffande ...	120
11. Service och reservdelar	120
12. Kontrollschema	121
Illustrationer	122-127

Tekniska ändringar förbehållna.

Mått- och viktuppgifter är ungefärliga värden.

1. Inledning

Denna bruksanvisning beskriver säker användning av denna byggnadsställning för hemmabruk, som i kallas för byggnadsställning.



Vänligen läs igenom denna innan användning av byggnadsställningen och särskilt noggrant vad det gäller säkerheten och bruksanvisningen måste sparas för framtida kontroll-läsning.

Denna bruksanvisning är en beståndsdel av denna byggnadsställning. Vid överlämning byggnadsställningen till nästa användare måste denna bruksanvisning skickas med.

Symbolförklaring

Följande signalord och grafiska symboler används i bruksanvisningen, på byggnadsställningen eller på förpackningen alternativt insticksarket.



VARNING

Anmärkning om en potentiellt farlig situation. Om situationen inte undviks, kan följden bli allvarliga skador eller dödsfall.

ANMÄRKNING

Anmärkning om en potentiellt farlig situation som kan leda till skada på egendom.

Säkerhetssymboler förklaras och beskrivs uteslutande i kapitlet Säkerhetsanvisningar (sidan 113-117).

Övriga illustrationer i denna bruksanvisning beskrivs direkt tillsammans med en bild eller man hänvisar i texten till illustrationerna på bildsidorna (sidorna 122-127).

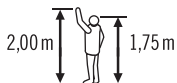

Referensperson för kroppslängd och vertikal räckhöjd

Mått på själva byggnadsställningen (maximal uppbyggnadshöjd)

A = högsta möjliga räckhöjd

B = högsta möjliga ståhöjd (höjd på arbetsplattformen)

C = Höjd på byggnadsställningen

D = Ställningens höjder

E = Byggnadsställningens längd

F = Byggnadsställningens längd inkl. tvärtraverser

G = Byggnadsställningens bredd

H = Byggnadsställningens bredd inkl. tvärtraverser

2. Ändamålsenlig användning

Aluminium-multifunktionsbyggnadsställning används för att nå högt belägna arbetsområden i byggnader och utomhus. Byggnadsställningen är ett mobilt arbetshjälpmiddel, som kan användas på olika platsen.

Byggnadsställningen får endast användas när den används enligt alla de anvisningar som finns i denna bruksanvisning och fullständigt och när den befinner sig i vågrät position. All övrig användning räknas inte som ändamålsenlig användning och kan leda till skada på egendom och även till personskada.

Byggnadsställningen är inte någon leksak.

Tillverkaren eller återförsäljaren ansvarar inte för sådana skador som uppstår på grund av felaktig användning eller på inte ändamålsenligt sätt.

Användaren måste noggrant säkerställa att denna byggnadsställning som används för olika syften och vid behov måste även en riskbedömning genomföras.

Alla juridiska föreskrifter för respektive land vad det gäller användningen måste hållas fast vid.

Byggnadsställningen uppfyller kraven enligt normen NF E85-200 och EN 131-4.

Byggnadsställningen får endast användas för hemmabruk. All användning för företagares verksamhet är förbjuden.



Byggnadsställningens max. lastkapacitet är 150 kg.

Modifieringar av byggnadsställningen, som inte auktoriserats av tillverkaren, medför att garantin inte kommer att gälla.

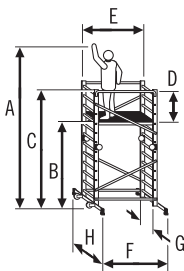

Mått för hopfällbara stegramar vid användning som stående steg eller anläggningssteg

A = högsta möjliga räckhöjd

B = högsta möjliga ståhöjd

C = Längd på stegen

D = Höjd på stegen

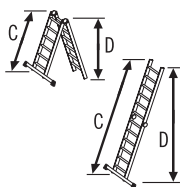
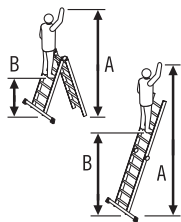

Max. lastkapacitet



Stegens vikt

3. Leveransomfattning

1 x Byggnadsställning för hemmabruk
(Lista över enskilda detaljer se under
4 i produktöversikten)

1 x Bruksanvisning

Kontrollera före användningen att innehållet är fullständigt och att inga transportskador förekommer. Avlägsna förpackningsmaterialet.



Förpackningsmaterial är ingen leksak för barn, det finns risk för kvävning om det hanteras på fel sätt.

Förpackningsmått och bruttovikt

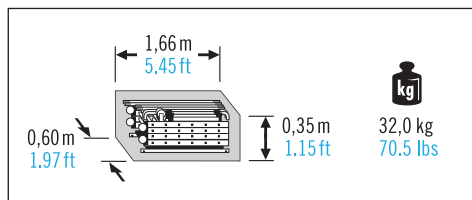

4. Produktöversikt

(Se bilderna på sidan 122)

Förhandsanvisningar om monteringen: En montör krävs för att bygga upp eller ta isär byggnadsställningen.

Verktyg: 1 x stjärnskruvmejsel
2 x skruvmejslar

Komponentöversikt:

- [1] Ihopfällbara stegramar med säkerhetskedjor 2 x
- [2] Diagonala strävor med förmonterade låssystem (längd = 1690 mm) 4 x
- [3] Horisontala strävor med förmonterade låssystem (längd = 1490 mm) 2 x
- [4] stegpinnar med förmonterade låssystem 2 x

Arbetsplattform och monteringslement

- [5] Arbetsplattform 1 x
- [6] Avtäckningskåpa 4 x
- [7] Haxskruvar M8 2 x
- [8] Flygelmuttrar M8 2 x
- [9] Avtäckning 2 x

Tvärtraverser och monteringslement

- [10] tvärtraverser 2 x
- [11] Fot 4 x
- [12] Stjärnskruvmejsel 4 x
- [13] körrulle 2 x
- [14] broms 2 x
- [15] dosa 2 x
- [16] Sexkantsskruv M8 x 45 mm 2 x
- [17] Sexkantsskruv M8 x 100 mm 4 x
- [18] Underlagsskiva M8 4 x
- [19] Mutter M8 6 x
- [20] Märkning av byggnadsställningen (2 klistermärken) 1 x

De produktspecifika angivelserna inklusive tillverkningsdatum finns angiven med märkningen på byggnadsställningen [20].

5. Säkerhetsanvisningar



VARNING

Risk för allvarliga skador!

Vid icke-ändamålsenlig användning eller handhavande av byggnadsställningen uppstår risker, som kan leda till svåra skador eller dödsfall.

- Vid användning av byggnadsställningen finns i princip alltid en risk för att falla. Alla arbeten med och på byggnadsställningen ska därför genomföras så att risken för att falla är så låg som möjligt.
- Vid användning av byggnadsställningen kvarstår och likaså risken för att falla ner. Genom att falla ner på byggnadsställningar kan personer och föremål skadas. Alla arbeten med och på byggnadsställningen ska alltså genomföras så att fallrisken är så låg som möjlig.
- Som ytterligare säkerhetsinformationssymboler tjänar bruksanvisningen för byggnadsställningen om vad som krävs för en säker användning och vad som inte är tillåtet. Det som „krävs“ markeras med en bock [✓] och det som „inte är tillåtet“ med ett kryss [✗].



VARNING

Risk för allvarliga skador!

Vid en felaktig användning eller hantering av stegen* uppstår risker som kan leda till allvarliga skador eller till dödsfall.

* Båda ihopfällbara stegramarna [1] kan också användas separat som fast steg eller som anläggningssteg. Anvisningar och föreskrifter i denna bruksanvisning hänför sig i första hand till användningen av byggnadsställningen. Dessa anvisningar och föreskrifter är också (såvida användningen är meningsfull och möjlig) vid användning som fast steg eller som anläggningssteg för att beakta och vid genomförandet.

Ytterligare säkerhetsanvisningar om hur man använder sig av dessa stegramarna som en fast steg eller som en s.k. anläggningssteg finns på sidorna 116 + 117.



Varning, risk för fall



Observera anvisningarna.



Byggnadsställningen ska kontrolleras efter leveransen. Innan användningen ska en noggrann visuell kontroll av byggnadsställningen genomföras vad det gäller skador och för säker användning av densamma. Skadade byggnadsdelar får inte användas.

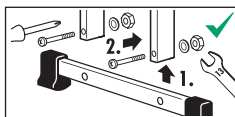

Båda tvärtraverserna på byggnadsställningen måste anbringas före första användningen av användaren (se kapitel 6, uppbyggnadsanvisning).



Maximal belastning.
Maximalt tillåten belastning av arbetsplattformen.

Innan användningen måste man kontrollera om byggnadsställningen har monterats som den ska enligt anvisningarna i denna bruksanvisning och om den är komplett och att den står vågrätt uppställd.

Samtliga strävor på ställningen, horisontalt- och diagonalt måste sättas fast på säkert sätt och fixeras på rätta ställena.

Innan användning måste man säkerställa att alla nödvändiga säkerhetsföreskrifter vad det gäller tipping av byggnadsställningen har vidtagits.

5. Säkerhetsanvisningar

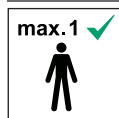

Maximalt antal användare.

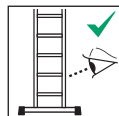

Innan användning av byggnadsställningen måste säkerheten vad det gäller hur den står uppställd och alla säkringar kontrolleras nog.

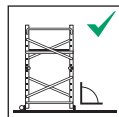

Kontrollera att vågrät ställning upprätthålls vid uppbyggnaden med hjälp av vattenpass för tvär- och längdriktningen.



Att klättra upp på eller hoppa ner från arbetsplattformen genom att klättra emellan strävorna för att ta sig ut är inte tillåtet. Därvidlag ska man inte öppna luckorna till arbetsplattformen för att klättra igenom den genom att öppna den för den ska alltid hållas stängd.



Byggnadsställningen får inte användas på ojämn eller osäkert underlag.



Byggnadsställningen får inte ställas upp på smutsiga/halkiga underlag.



Varning, farligt på grund av elektrisk ström.

Alla drivmedel med elektrisk ström inom arbetsytan medför risker som måste fastställas, t.ex. högspänningsledningarna som hänger ner fritt eller andra elektriska drivmedel och därför får inte byggnadsställningen användas om det finns risk för att man kan få elektriska stötar.



Om byggnadsställningen ska sättas upp utomhus måste den säkras mot byggnaden eller någon annan konstruktion för att stå säker.

Byggnadsställningen får inte användas i det fria vid ogynnsamma väderbetingelser (t.ex. snötäckt mark, hård vind/vindbyar osv.).

Vid användning i det fria eller på öppen mark måste arbetet ställas in vid hårda vindbyar. Efter avslutade verksamheter måste byggnadsställningen föras till ett mer vindskyddat område eller genom lämpliga åtgärder på annat sätt säkras mot att kunna vältras omkull.

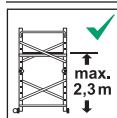

Maximal uppbyggnadshöjd för arbetsplattformen = 2,33 m.



Arbetsplattformen måste säkras ordentligt genom att man fäster fast hakskruvarna.

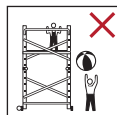

Byggnadsställningen får inte användas av barn och måste dessutom förvaras utom räckhåll för barnen.



Att fästa fast stöttor över arbetsplattformen är inte tillåtet.

Byggnadsställningen får endast ställas upp manuellt och endast på fast, jämn uppställningsplats utan hinder. Vid handhavandet måste man beakta att normal steghastighet inte får överskridas och att byggnadsställningen endast kan köras framåt i längdriktningen.



Vid förflyttning av byggnadsställningen får inte något material eller några personer befinna sig ovanpå byggnadsställningen.

Området inom vilket byggnadsställningen ställs upp och används måste vara fritt från diverse hinder och från andra personer.



Att luta sig ut över sidoskyddet eller fram emot stolparna till sidoskyddet är inte tillåtet.

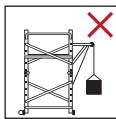

Att sätta upp en egen lyftanordning är inte tillåtet. Transport av verktyg och material får endast ske via öppningarna på byggnadsställningen, som är avsedda för detta som t.ex. genomstigningsluckan.

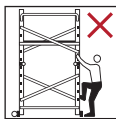

Man får endast klättra upp på innersidan av stegarnas på byggnadsställningen.

När byggnadsställningen står på plats måste man beakta risken för kollisioner, t.ex. i form av andra fotgängare, skyltar eller som dörrar och luckor. Om så är möjligt, lås dörrar (dock inte utrymningsvägar) och fönster inom arbetsområdet.



Det är inte tillåtet att göra ytorna större genom att använda sig av stegar, lådor eller andra anordningar.



Det är förbjudet att hoppa upp på själva arbetsplattformen.



Att sätta upp överbyggande delar mellan byggnadsställningen och en byggnad är inte tillåtet.

Byggnadsställningen får aldrig lutas på uppifrån.

Att klättra ner från byggnadsställningen från sidan till en annan arbetsyta är inte tillåtet.

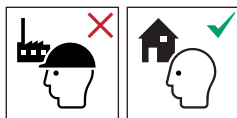

Byggnadsställningen får endast användas för hemmabruk.



Säkerställ att lederna är spärrade.

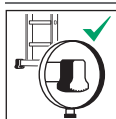

Byggnadsställningen får endast användas med tvärtraverser.



Byggnadsställningen får inte användas vid kroppsliga besvär. Särskilda hälsoanvisningar, medicinering, alkohol- eller drogmisbruk kan göra att man riskerar säkerheten vid användning av byggnadsställningen.

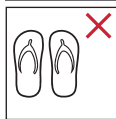

Byggnadsställningen får inte klättras upp på med olämpliga skor.

Konstruktionen på byggnadsställningen får inte förändras.

Säkerställ att byggnadsställningen är lämplig för respektive arbetsuppgift.

En nedsmutsad byggnadsställning med t.ex. fuktig färg, smuts, olja eller snö får inte användas.

5. Säkerhetsanvisningar



Varning, fall från stegen.



Observera anvisningarna.

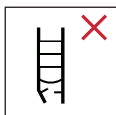

Inspektera den stege som ska användas visuellt efter skador för en säker användning före varje ny arbetsdags början.



Maximal belastning.



Använd inte stegen på ojämnt eller löst underlag.



Undvik att luta dig åt sidorna.

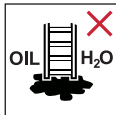

Avlägsna skräp från marken.



Maximalt antal användare.



Gå upp på, och ner från, vänd mot stegen.



Vid arbeten på en stege, håll fast dig med ena handen. Om detta inte är möjligt, vidta ytterligare säkerhetsåtgärder.



Undvik överdriven sidobelastning, t.ex. vid borring i murverk och betong.



Förmål, som transporteras vid uppklättringen på en stege, skall vara lätta och lätthanterliga.

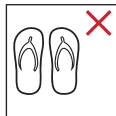

Vid uppklättring på stegen, använd ändamålsenliga skodon.



Är du i ett hälsotillstånd som passar för att använda stegen?
Bestämda hälsokrav gäller.
Medicinintag, alkohol- eller drogmissbruk kan göra användningen av stegen till en säkerhetsfara.

Arbeta inte för länge på stegen utan regelbundna pauser (trötthet är en säkerhetsrisk).

Vid transport av stegen, förhindra skador genom att t.ex. surra fast den och säkerställ att den sitter fast ordentligt.

Före varje användning, säkerställ att stegen är lämplig.

Avlägsna alla orenheter från stegen, t.ex. våt färg, smuts, olja eller snö.

Använd inte stegen utomhus vid ogynnsamma väderförhållanden (t.ex. stark vind, isbildning, snöhalka).

Vid uppställning av stegen, måste man vara medveten om risken för kollision, t.ex. med fotgängare, fordon eller dörrar.

Om så är möjligt, lås dörrar (dock inte utrymningsvägar) och fönster inom arbetsområdet.



Varning, farlig ström. Fastställ alla risker med elektrisk utrustning som finns inom arbetsområdet, som t.ex. högspänningsluftledningar eller annan friliggande elektrisk utrustning. Använd inte heller stegen när det finns risk för farlig ström.



Vid undvikliga arbeten under spänning, eller i närheten av elektriska luftledningar, använd inte stegar som kan leda ström (t.ex. aluminiumstegar).



Använd inte stegen som en bro eller övergång.

Stegen och stegens delar får inte modifieras.

Flytta inte på stegen under tiden du står på den.

Vid användning utomhus måste säkerhetsåtgärder mot vindpåverkan vidtas.

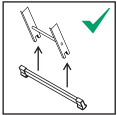

Innan den stegen används måste tvärbalken monteras. (se 6. Monteringsanvisning)



Stegen lämpar sig för icke yrkesmässigt bruk.



Anliggande stegar med stegpinnar måste användas i rätt vinkel.



Anliggande stegar för att komma åt högre nivåer bör sticka ut minst 1 meter över anliggningsstället resp. skjutas ut.

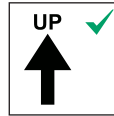

Stegen får endast användas i angivna uppställningsriktning.

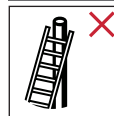

Luta inte stegen mot olämpliga ytor.

Stegen får aldrig flyttas ovanifrån.



Stå inte på de tre översta stegpinnarna på en anliggande stega.



Gå inte konsekvent åt stegens ena sida.



Se till att du öppnar båda delarna på stegen helt säkert innan du använder den.



Använd inte en stegen i hopfällt tillstånd som enkelstega.



Användning som fristående stega: Stå inte på de två översta stegen/pinnarna på en fristående stega utan plattform och fasthållningsstöd för hand/knä.

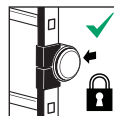

Låsanordningar, om sådana finns, måste befinna sig i helt låst läge innan användning.

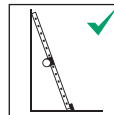

Man får inte använda sig av stegar som bara är säkrade på ena sidan.

6. Monteringsanvisning

(Se bilderna på sidorna 123 - 127)

6.1 Förhänvisning

A) Funktion av säkerhets-vridleder

För att ställa in stegramarnas [1] säkerhets-vridled [Y] så som visas så att dessa kan lossas från den övre delen av stegramen och vridas uppåt. Båda delarna av stegramen ska åter föras in självständigt.

B) Positionering av tvärtraverser/stegramar

Båda stegramarna [1] ska anläggas så att säkerhetslederna [Y] hamnar inåt i användarställning. Båda tvärtraverserna [10] monteras från utsidan på stegramarna.

6.2 Tekniska data / uppbyggnadsvarianter

- A) = Mått på uppbyggd byggnadsställning.
Maximal uppbyggnadshöjd för arbetsplattformen = 2,33 m.
- B) = Stående höjd och arbetshöjd vid olika uppbyggnadsvarianter för byggnadsställningen.
- C) = Fast höjd, arbetshöjd och mått vid användning av stegramar som fast- och anläggningsstege.

6.3 Förmontering

A) Förberedelser för arbetsplattformen

Avtäckningsluckorna förmonteras [6] genom att 2 uppsättningar med haksruvar sätts i [7], [8], [9] på arbetsplattformen (som är diagonalt inställd).

B) Montering av tvärtraverserna

1. Stegramar utan körrullar.
Fot [11] på tvärtraversen fästs fast.
Tvärtraversen [10] monteras på skaften till stegramarna [17], [18], [19].
2. Stegramar utan körrullar.
Foten [11] på tvärtraversen fästs fast.
Tvärtraversen med körrullarna [13], [14], [15], [16] fästs fast på skaftet till stegramarna [17], [18], [19].



VARNING

Vid fall kan allvarliga olyckor uppstå!

För att säkerställa säkerheten i upprättstående ställning får byggnadsställningen endast monteras med tvärbalkarna.

6.4 Montering multifunktionsbyggnadsställningen

A) Montering av horisontal- och strävor på byggnadsställningen

B) Montering av diagonalsträvor

Inledande anmärkningar: Alla strävorna till byggnadsställningen [2], [3], [4] fästes fast med likadana låssystem på stegramarna. Vid positioneringen av strävorna, vänligen beakta dessa bilder.

1. Säkringshakarna [X] vrids åt sidan.
2. Gummitapparna på det förmonterade låssystemet förs in hålrummet för själva stegramarna.
3. Säkringshakarna [X] vrids åt sidan för att säkra stegramarna.

7. Transport och förvaring

C) Fastfästning av arbetsplattformen

Arbetsplattformen sätts fast på stegramen och fästs sedan fast med de båda hakarna (som mest på 9:e stegpinnen nedifrån).
Byggnadsställningen uppreses.



VARNING

Risk att skada sig!

Alla strävorna måste sedan säkras med säkerhetshakarna [X] i avsedd position mot oavsiktligt avlägsnande av stegramarna.

6.5 Demontering

Demontering av byggnadsställningen görs i omvänd ordningsföljd.

Anmärkning: Säkringshakarna [X] säkrar strävorna efter monteringen av stegramarna.

Innan man tar bort strävorna ska dock horisontal- och diagonalsträvorna till säkringshakarna alltid vridas ut från stegramarna!

ANMÄRKNING

Risk för skador!

Byggnadsdelarna får inte monteras/avmonteras med våld, t.ex. med hjälp av hammarslag.

6.6 Användning av byggnadsställningen

(Se bilderna på sidorna 126 + 127)

Diverse foton som visar användningen av byggnadsställningen i olika situationer ses här.

ANMÄRKNING

Risk för skador!

Icke ändamålsenlig hantering av byggnadsställningen vid transport och lagring kan leda till vissa skador på byggnadsställningen.

- Före och efter användningen liksom för att förvara och för att transportera byggnadsställningen isärmonterad och med stegramarna säkert ihopfällda, då säkerhetsdelarna måste fällas in.
- Byggnadsställningen måste säkras noggrant vid transport (t.ex. på takräcken eller i bil) för att undvika diverse skador.
- Byggnadsställningen ska förvaras på så sätt att överensstämmelsen med anvisningarna från tillverkaren vid förvaring uppfylls.
- Byggnadsställningen ska förvaras långt från områden där dess status snabbt kan försämrans genom att utsättas för t.ex. fuktighet, höga temperaturer liksom vittring).
- Byggnadsställningen ska förvaras på sådant sätt att t.ex. en stege kan hängas upp eller anbringas på en jämn, ren yta).
- Förvara gärna byggnadsställningen isärmonterad och hopfäld i en torr miljö i vågrät ställning eller platt liggande ner.
- Byggnadsställningen ska förvaras där det inte finns några fordon eller tunga föremål, som kan skada den.
- Byggnadsställningen ska förvaras där det inte finns risk att snubbla på den och där inte några hinder finns.
- Byggnadsställningen ska förvaras där den är skyddad från lekande barn och där inga personer hindras av den.
- Byggnadsställningen ska förvaras där den inte kan användas för kriminella syften.
- Vid varaktigt uppställning av byggnadsställningen ska det säkras att densamma inte används av personer som inte har rätt till det (t.ex. barn).

8. Skötsel, reparation och underhåll

ANMÄRKNING

Risk för skador!

Icke-ändamålsenlig hantering av byggnadsställningen vid omhändertagande och underhåll kan leda till skador på byggnadsställningen.

- Genom att omhänderta och underhålla byggnadsställningen måste funktionsdugligheten säkerställas. Byggnadsställningen måste kontrolleras regelbundet. Funktionen på rörliga delar måste kunna garanteras.
- Rengöringen av byggnadsställningen, i synnerhet av alla rörliga delar, ska genomföras genast vid synlig nedsmutsning.
- Använd endast vattenlösliga rengöringsmedel som finns i handeln. Använd inga aggressiva medel med slipeffekt.
- Reparation och underhållsarbeten på byggnadsställningen måste genomföras av professionella personer och enligt tillverkarens anvisningar.



Anmärkning: En yrkeskunnig person är en person som exempelvis genom att delta i ett skolningstillfälle som anordnats av tillverkaren har erhållit de kunskaper som krävs för att genomföra reparations- eller underhållsarbeten.

- Vid reparation eller byte av delar, såsom exempelvis fötter, måste man vid behov kontakta tillverkaren eller återförsäljaren.

9. Livslängd

Vid ändamålsenlig användning och regelbunden service är stegen ett arbetsredskap som har lång livslängd.

10. Förpackning och bortskaffande



VARNING

Risk för kvävning!

Förpackningsmaterial är ingen leksak för barn, det finns risk för kvävning om det hanteras på fel sätt.

- När byggnadsställningen ska utangeras måste den omhändertas i enlighet med aktuella, gällande lagar och förordningar i ditt eget land.
- Byggnadsställningen får inte lämnas i vanliga hushållssoporna.
- Alla komponenter inkl. förpackning måste sorteras enl. avfallsslag.
- Aluminium är ett högkvalitativt material och skall lämnas för återvinning.
- Detaljerade uppgifter om detta, kan du få av din respektive kommun.



11. Service och reservdelar

Denna bruksanvisning finner du också i Internet på adressen www.hailo.de.

Ta för ytterligare information om service och reservdelar kontakt med:

HAILO Werk • Rudolf Loh GmbH & Co. KG
Daimlerstr. 8 • 35708 Haiger, Germany
Tel. +49 (0) 2773 82-0
Fax +49 (0) 2773 82-1239
E-mail: info@hailo.de • www.hailo.de

12. Kontrollschema

- Vid skadade, felaktiga och icke-funktionsdugliga byggnadsställningskomponenter kvarstår fall-risker för användaren; likaså kvarstår risken att falla ner vid brott på byggnadsställningen.
- Användare av byggnadsställningen kan ådraga sig svåra skador vid fall från densamma.
- Likaså kan föremål som ramlar ner från byggnadsställningen skadas.

Problem och lösningar:

- En eller flera delar saknas.
- En eller flera delar kan inte användas efter monteringen.
 - = Kontrollera att uppbyggnaden följer bruksanvisningen. I förekommande fall ta kontakt med oss (se sidan 120).
- En eller flera delar är defekta eller har missformats.
 - = Skadade eller missformade delar måste butas ut innan påmontering. Vid behov ta gärna kontakt med oss (se sidan 120).

Vid den regelbundna inspektionen av stegen ska kontrollpunkterna 1.-4. beaktas.

Om en av de kontrollerade punkterna ger ett icke godtagbart resultat, bör stegen INTE användas.

Byggnadsdelar

Kontrollpunkter

1. Allmänna kontrollpunkter	Om föroreningar (t.ex. smuts, lera, lack, olja eller fett) finns på byggnadsställningen? Alla monterings-element (skruvar, muttrar, låssystem etc.) måste vara befintliga och kompletta. Är stegpinnarna eventuellt nötta, sitter löst, rostiga eller är skadade?
2. Stegramar med säkerhetsleder, stegfästen, tvärtraverser med fötter, körrullar etc.	Alla komponenter måste kontrolleras så att de har invändningsfri funktion, hållfasthet och fulltalighet. Om vissa komponenter eventuell är böjda, förkrympta, förvridna, fördärvade, trasiga, rostiga, ruttnade eller uppvisar liknande skador? Befinner sig alla körrullar i invändningsfritt tillstånd?
3. Arbetsplattform	Kontroll av funktion, styrka och fullständighet samt av skador och rostangrepp.
4. Byggnadsställningsmärknings	Finns alla märknings på plats och är de i gott, läsbart skick?

4.

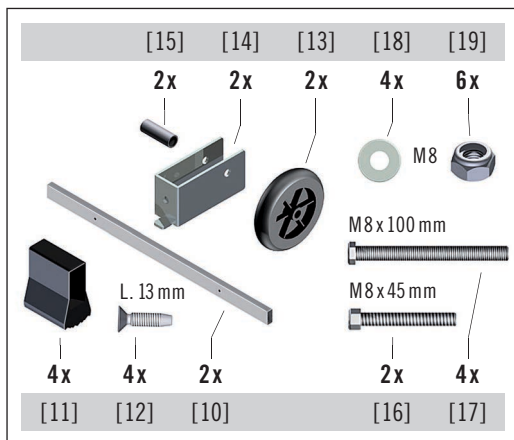
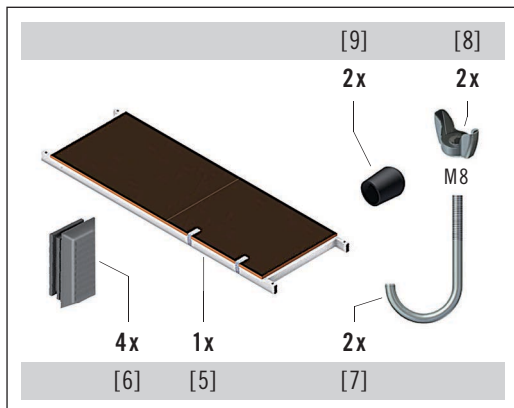
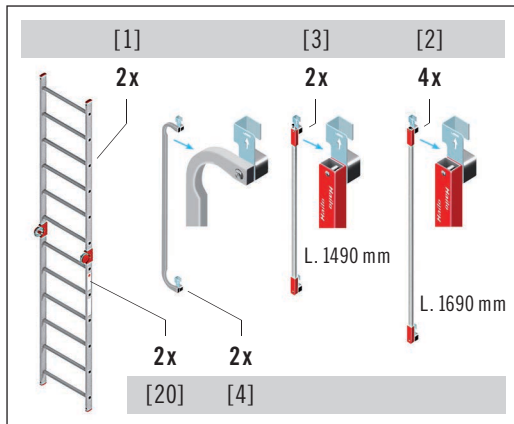
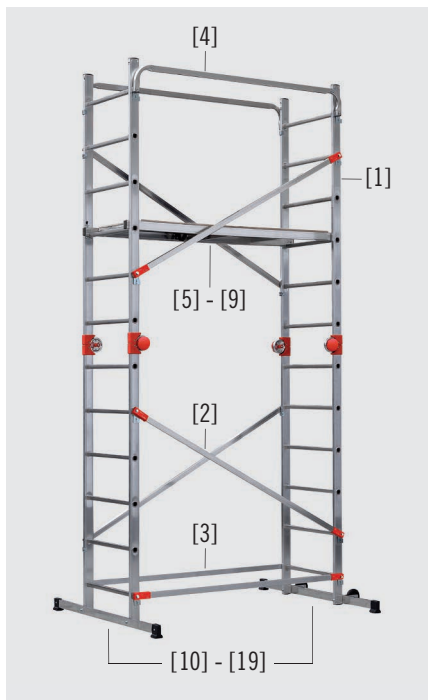
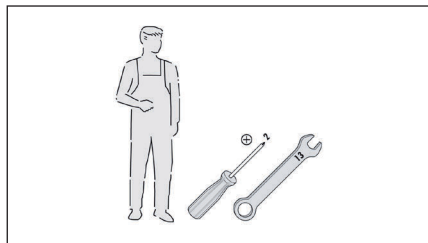

6.

6.1

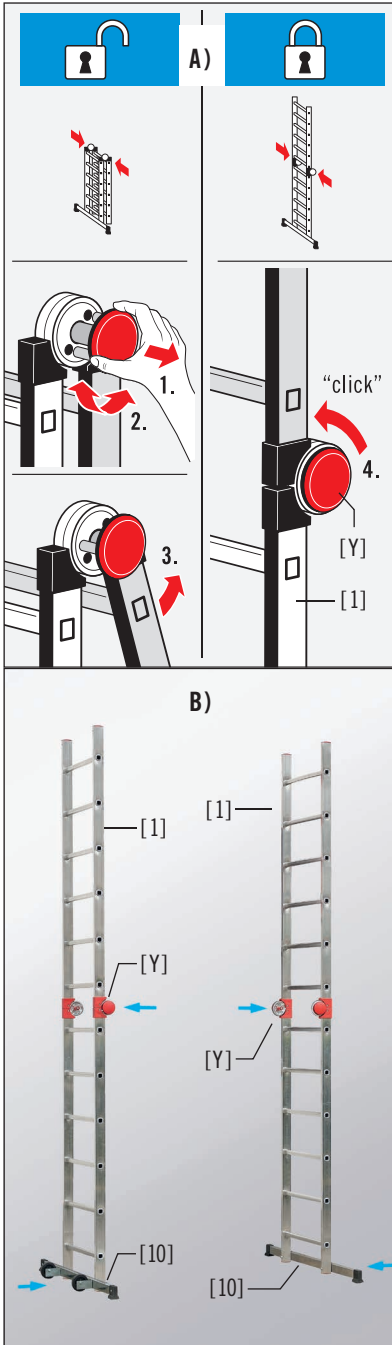

6.2

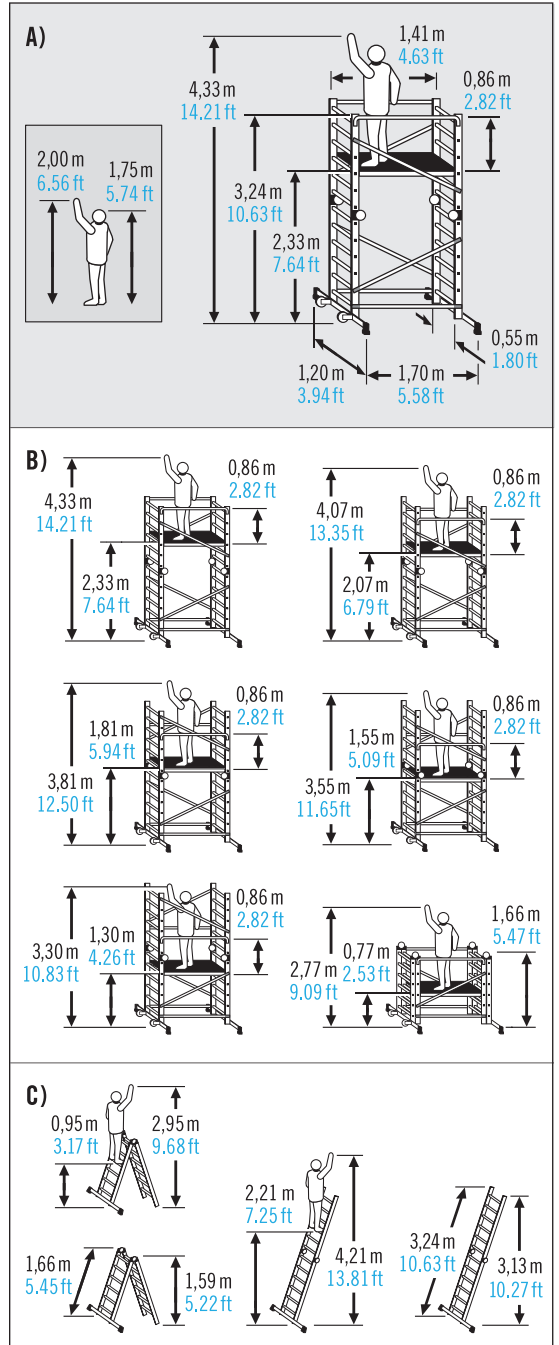

A)

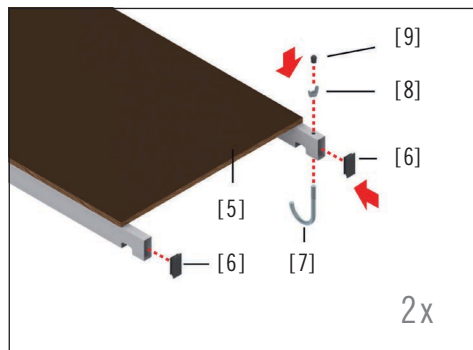

B) 2.

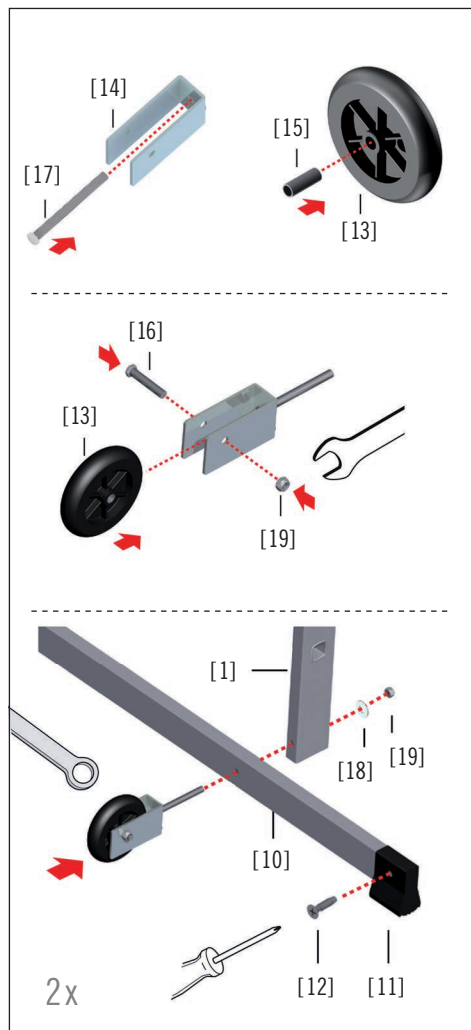

B) 1.

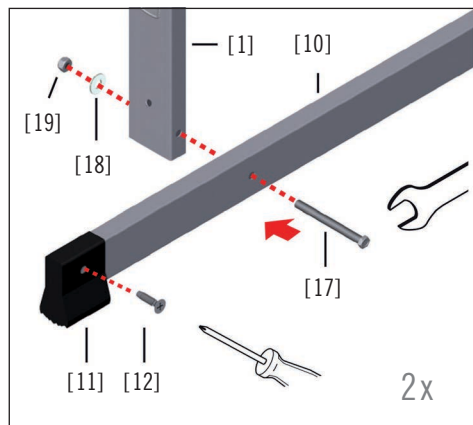

A)

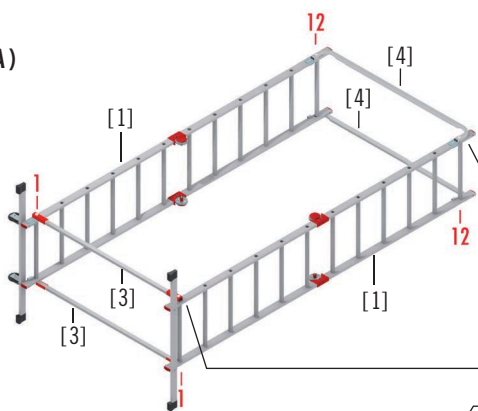

B)

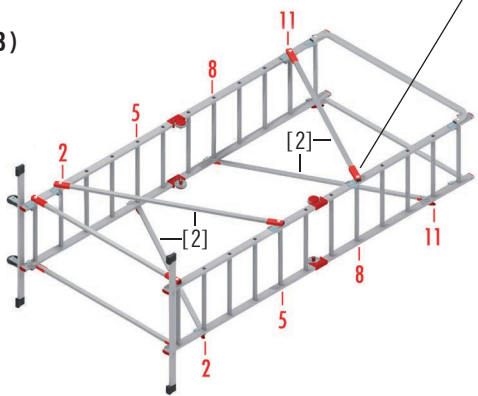

C)

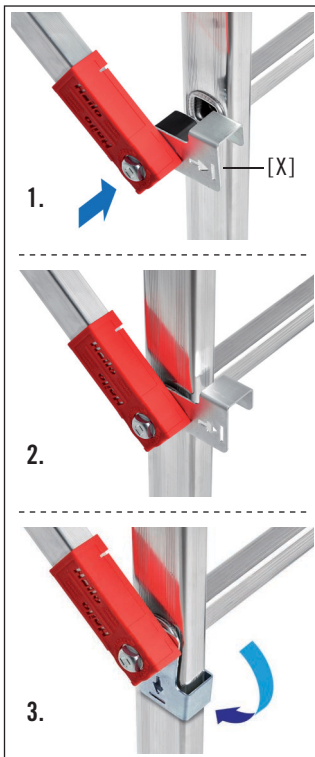
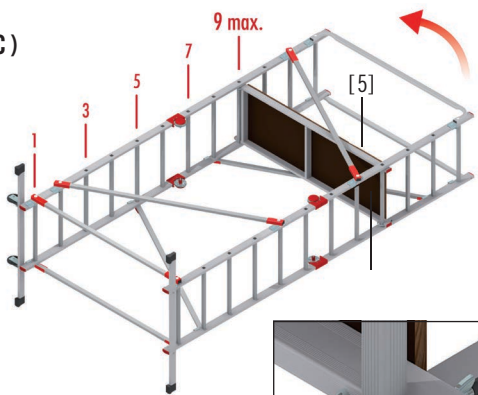



6.6

