

Hailo



Gebrauchsanleitung **de**

Instructions for use **en**

Mode d'emploi **fr**

Instrucciones de uso **es**

Manual de instruções **pt**

Istruzioni per l'uso **it**

Gebruiksaanwijzing **nl**

Návod k použití **cs**

Návod na použitie **sk**

Οδηγίες χρήσης **el**

Руководство
по эксплуатации **ru**

Bruksanvisning **sv**

Bruksanvisning **no**

取扱説明書 **ja**

使用说明书 **zh**

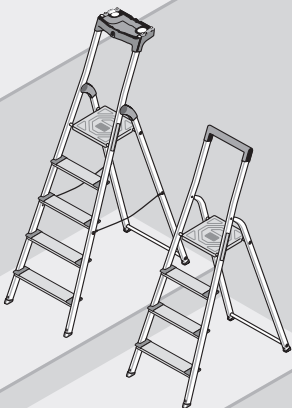



| | |
|-----------------|-------------|
| 8050-xxx | 3-4-5-6-7-8 |
| 8040-xxx | 3-4-5-6-7-8 |
| 8030-xxx | 3-4-5-6-7-8 |
| 8160-xxx | 3-4-5-6-7-8 |
| 8158-xxx | 3-4-5-6-7-8 |
| 8140-xxx | 3-4-5-6-7-8 |
| 8120-xxx | 3-4-5-6-7-8 |



www.hailo.de

| | | | |
|-----------|--|---------|-----------|
| de | Gebrauchsanleitung Stufenstehleitern | Seite | 6 - 12 |
| en | Instructions for use Standing step ladders | Page | 13 - 19 |
| fr | Mode d'emploi Escabeaux | Pages | 20 - 26 |
| es | Instrucciones de uso Escaleras de tijera | Página | 27 - 33 |
| pt | Manual de instruções Escadotes | Páginas | 34 - 40 |
| it | Istruzioni per l'uso Scale a gradini a salita singola | Pagina | 41 - 47 |
| nl | Gebruiksaanwijzing Trapladders | Pagina | 48 - 54 |
| cs | Návod k použití Stojací žebříky | Strana | 55 - 61 |
| sk | Návod na použitie Stupňové stojacie rebríky | Strana | 62 - 68 |
| el | Οδηγίες χρήσης Σκάλες μονής πρόσβασης | σελίδες | 69 - 75 |
| ru | Руководство по эксплуатации Лестницы-стремянки с односторонним подъемом | стр | 76 - 82 |
| sv | Bruksanvisning Trappstegar | Sida | 83 - 89 |
| no | Bruksanvisning Trappetiger | Side | 90 - 96 |
| ja | 使用取扱説明書 脚立 | ページ | 97 - 103 |
| zh | 使用说明书 单侧人字梯 | 第 页 | 104 - 110 |

2.

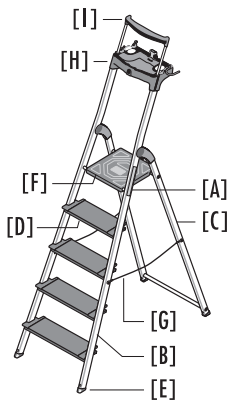

8050-xxx
8030-xxx

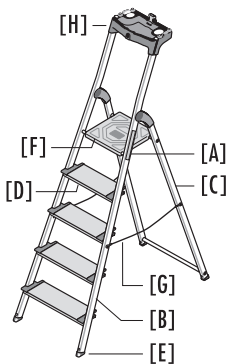

8040-xxx

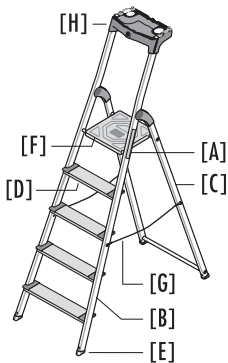

8160-xxx
8158-xxx

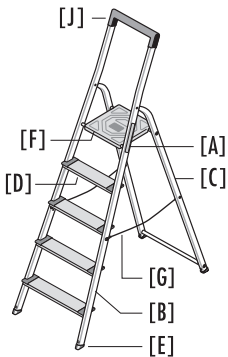

8140-xxx
8120-xxx

6.

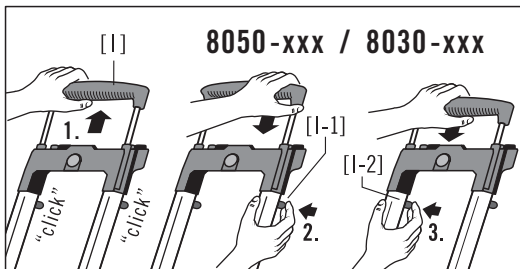

12.

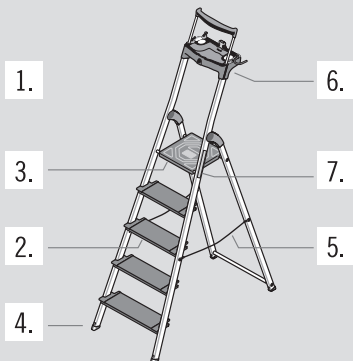

Inhaltsverzeichnis

| | |
|--|----|
| Illustrationen | 4 |
| 1. Einleitung | 6 |
| 2. Produktübersicht | 7 |
| 3. Lieferumfang | 7 |
| 4. Bestimmungsgemäßer Gebrauch | 7 |
| 5. Sicherheitshinweise | 8 |
| 6. Aufbau und Bedienung | 10 |
| 7. Transport und Lagerung | 11 |
| 8. Pflege, Reparatur und Wartung | 11 |
| 9. Verpackung und Entsorgung | 11 |
| 10. Service und Ersatzteile | 12 |
| 11. Prüfliste | 12 |

Technische Änderungen vorbehalten.

1. Einleitung



Diese Gebrauchsanleitung beschreibt die sichere Verwendung der Leiter.

Bitte lesen Sie vor Benutzung der Leiter diese Gebrauchsanleitung sorgfältig durch und bewahren sie für künftiges Nachlesen auf.

Diese Gebrauchsanleitung ist Bestandteil der Leiter. Bei Weitergabe der Leiter ist die Gebrauchsanleitung mitzugeben.



A = Anzahl der Leiterstufen
inklusive Plattform

B = Höchstmögliche Nutzlast

C = Gewicht der Leiter

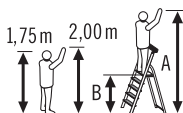

Referenzperson für

Körpergröße und Reichhöhe

A = höchstmögliche Reichhöhe

B = höchstmögliche Standhöhe

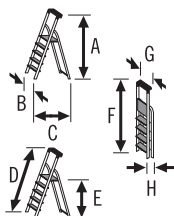

Abmessungen der aufgestellten Leiter

A = Höhe, B = Breite, C = Tiefe,

D = Länge der Leiter

E = höchstmögliche Standhöhe

Abmessungen der

zusammengeklappten Leiter

F = Länge, G = Breite, H = Tiefe

2. Produktübersicht

Übersicht der Leiterbestandteile (siehe Illustrationen auf Seite 4)

- | | |
|----------------------------|----------------------------|
| [A] Leiterkennzeichnung | [G] Spannseile |
| [B] Vorderer Steigschenkel | (Leitern ab 5 Stufen) |
| [C] Hinterer Stützschenkel | [H] Multifunktions-Schale |
| [D] Leiterstufe | [I] Sicherheits-Haltebügel |
| [E] Leiterfuß | [J] Haltebügel |
| [F] Plattform | |

Die produktspezifischen Angaben für den jeweiligen Leitertyp sind auf der Leiterkennzeichnung [A] angegeben.

Das Herstellungsdatum ist auf der Unterseite der Plattform eingepreßt (Kalenderwoche / Jahr).

3. Lieferumfang

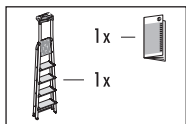

- 1 x Stufenstehtreiter,
- 1 x Gebrauchsanleitung

Vor der weiteren Verwendung Inhalt auf Vollständigkeit und eventuelle Transportschäden überprüfen.



WARNUNG – Erstickungsgefahr!

Verpackungsmaterial ist kein Kinderspielzeug, es besteht Erstickungsgefahr bei unsachgemäßer Handhabung.

4. Bestimmungsgemäßer Gebrauch

Diese Leiter darf nur, wie in dieser Gebrauchsanleitung beschrieben, verwendet werden. Jede andere Verwendung gilt als nicht bestimmungsgemäß und kann zu Sachschäden oder sogar zu Personenschäden führen. Die Leiter ist kein Kinderspielzeug.

Der Hersteller oder Händler übernimmt keine Haftung für Schäden, die durch nicht bestimmungsgemäße Verwendung entstanden sind.

Die Leiter erfüllt die Anforderungen der Europäischen Norm EN 131. Sie ist für die Verwendung im „beruflichen Gebrauch“ und im „nicht beruflichen Gebrauch“ geeignet.



Die höchstmögliche Nutzlast der Leiter beträgt 150 kg.

Veränderungen an der Leiter, die nicht vom Hersteller autorisiert sind, führen zum Erlöschen der Garantie und Gewährleistung.

5. Sicherheitshinweise



WARNUNG – Gefahr schwerer Verletzungen!

Bei unsachgemäßer Verwendung oder Handhabung der Leiter entstehen Risiken, die zu schweren Verletzungen oder zum Tod führen können.

Bei der Benutzung der Leiter besteht grundsätzlich die Gefahr eines Absturzes. Alle Arbeiten mit und auf der Leiter sind deshalb so durchzuführen, dass eine Absturzgefahr so gering wie möglich gehalten wird.

Zusätzliche Sicherheitsinformationssymbole:



Warnung, Sturz von der Leiter.



Anleitung beachten.



Leiter nach Lieferung überprüfen.
Vor jeder Nutzung Sichtprüfung der Leiter auf Beschädigungen und sichere Benutzung.
Keine beschädigte Leiter benutzen.



Höchstmögliche Nutzlast.



Die Leiter nicht auf einem unebenen oder losen Untergrund benutzen.



Seitliches Hinauslehnen vermeiden.



Die Leiter nicht auf verunreinigtem Untergrund aufstellen.



Höchstmögliche Anzahl der Benutzer.



Die Leiter nicht mit abgewendetem Gesicht auf- oder absteigen.



Beim Aufsteigen und Absteigen an der Leiter gut festhalten. Bei Arbeiten auf der Leiter festhalten oder andere Sicherheitsmaßnahmen ergreifen, wenn dies nicht möglich ist.



Arbeiten, die eine seitliche Belastung bei Leitern bewirken, z.B. seitliches Bohren durch feste Werkstoffe, vermeiden.



Bei Benutzung einer Leiter keine Ausrüstung tragen, die schwer oder unhandlich ist.



Die Leiter nicht mit ungeeigneten Schuhen besteigen.



Die Leiter im Fall von körperlichen Einschränkungen nicht benutzen. Bestimmte gesundheitliche Gegebenheiten, Medikamenteneinnahme, Alkohol- oder Drogenmissbrauch können bei der Benutzung der Leiter zu einer Gefährdung der Sicherheit führen.

Nicht zu lange ohne regelmäßige Unterbrechungen auf der Leiter bleiben (Müdigkeit ist ein Risiko).

Beim Transport der Leiter Schäden verhindern, z.B. durch Festzurren, und sicherstellen, dass sie auf angemessene Weise befestigt/angebracht ist.

Sicherstellen, dass die Leiter für den jeweiligen Einsatz geeignet ist.

Eine verunreinigte Leiter, z.B. durch nasse Farbe, Schmutz, Öl oder Schnee, nicht benutzen.

Die Leiter nicht im Freien bei ungünstigen Wetterbedingungen, z.B. starker Wind, benutzen.

Im Rahmen eines beruflichen Gebrauchs muss eine Risikobewertung unter Berücksichtigung der Rechtsvorschriften im Land der Benutzung durchgeführt werden.

Wenn die Leiter in Stellung gebracht wird, ist auf das Risiko einer Kollision zu achten, z.B. mit Fußgängern, Fahrzeugen oder Türen. Türen (jedoch nicht Notausgänge) und Fenster im Arbeitsbereich verriegeln, falls möglich.



Warnung, elektrische Gefährdung. Alle durch elektrische Betriebsmittel im Arbeitsbereich gegebenen Risiken feststellen, z.B. Hochspannungsfreileitungen oder andere freiliegende elektrische Betriebsmittel, und die Leiter nicht verwenden, wenn Risiken durch elektrischen Strom bestehen.



Für unvermeidbare Arbeiten unter elektrischer Spannung nicht leitende Leitern benutzen.



Die Leiter nicht als Überbrückung benutzen.

Die Konstruktion der Leiter nicht verändern.

Während des Stehens auf der Leiter diese nicht bewegen.

Bei Verwendung im Freien Wind beachten.



Leiter für den beruflichen Gebrauch
und für den nicht beruflichen Gebrauch.



Nicht von der Stehleiter auf eine
andere Oberfläche seitlich wegsteigen.



Die Leiter vor Benutzung vollständig öffnen.



Stehleitern dürfen nicht als Anlegeleitern verwendet
werden, es sei denn, sie sind dafür ausgelegt.



Multifunktions-Schale oder Haltebügel der
Stufenstehleiter mit maximal 10 kg belasten.



Multifunktions-Schale bzw. Halte-
bügel der Stufenstehleiter nicht als
Sitzfläche oder Trittfläche benutzen.

6. Aufbau und Bedienung

(Illustrationen zum Aufbau und zur Bedienung siehe Seite 5.)

Aufstellen und Aufbewahrung der Leiter

1. Beim Aufstellen der Leiter auf die vollständige, gesicherte Öffnung der beiden Leiterteile achten. Plattform [F] durch leichten Druck mit der Hand zusätzlich verriegeln.
2. Zur Aufbewahrung Plattform [F] anheben und die Leiter zusammenklappen.

Stufenstehleitern – Art.-Nr. 8050-xx: Zum Entsperren die Plattformverriegelung [F-1] einschieben, Plattform [F] dabei anheben und die Leiter ganz zusammenklappen.

Bedienung des Sicherheits-Haltebügels:

(Stufenstehleitern – Art.-Nr. 8050-xxx, 8030-xxx)

1. Sicherheits-Haltebügel nach oben ausziehen. Der Haltebügel rastet selbsttätig ein.
2. Sicherheits-Haltebügel einschieben: Zunächst auf einer Seite die Arretierung [I-1] lösen und den Haltebügel etwas einschieben, anschließend die Arretierung [I-1] auf der anderen Seite lösen und den Haltebügel vollständig einschieben.

de

7. Transport und Lagerung

HINWEIS – Vorsicht vor Beschädigungen!

Unsachgemäßer Umgang mit der Leiter beim Transport und der Lagerung kann zu Beschädigungen an der Leiter führen.

- Die Leiter (ggf. auch Zubehör) beim Transport (z.B. auf Dachträgern oder im Auto) sicher befestigen um jegliche Beschädigungen zu vermeiden.
- Die Lagerung der Leiter sollte zusammengeklappt in trockener Umgebung senkrecht stehend oder flach liegend erfolgen.
- Die Leiter so lagern, dass sie vor spielenden Kindern geschützt ist und keine Personen behindert werden.
- Bei dauerhafter Aufstellung der Leiter sicherstellen, dass sie nicht von unbefugten Personen benutzt wird (z.B. von Kindern).

8. Pflege, Reparatur und Wartung

- Die Leiter muss regelmäßig auf Beschädigungen überprüft werden. Die Funktion beweglicher Teile muss gewährleistet sein.
- Reparaturen und Wartungsarbeiten an der Leiter müssen von einer fachkundigen Person und den Anleitungen des Herstellers entsprechend durchgeführt werden.
Anmerkung: Eine fachkundige Person ist jemand, der über Kenntnisse verfügt, um Reparaturen oder Wartungsarbeiten durchzuführen, z.B. durch Teilnahme an einer Schulung des Herstellers.
- Bei Reparatur und Austausch von Teilen, wie z.B. Füßen, ist falls erforderlich der Hersteller oder Händler zu kontaktieren.

9. Verpackung und Entsorgung



WARNUNG – Erstickungsgefahr!

Verpackungsmaterial ist kein Kinderspielzeug, es besteht Erstickungsgefahr.

Die Leiter ist zu den aktuellen Vorschriften zu entsorgen.

10. Service und Ersatzteile

Diese Gebrauchsanleitung finden Sie auch im Internet unter www.hailo.de.

HAILO-Werk • Daimlerstr. 8 • 35708 Haiger, Germany
Tel.: +49(0)2773 82-0 • Fax: +49(0)2773 82-1239
E-Mail: info@hailo.de • www.hailo.de

11. Prüfliste

Bei der regelmäßigen Inspektion der Leiter sind die Prüfpunkte 1.-7. zu berücksichtigen. Ergibt einer der geprüften Punkte kein zufriedenstellendes Ergebnis, sollte die Leiter NICHT benutzt werden.

Für den gewerblichen Einsatz der Leiter ist eine regelmäßige Überprüfung durch eine befähigte Person erforderlich.

(Übersicht der Prüfpunkte [Illustration] siehe Seite 5.)

- 1. Allgemeine Prüfpunkte** - Sind Verunreinigungen (z.B. Schmutz, Schlamm, Lack, Öl oder Fett) an der Leiter vorhanden? Alle Befestigungen (Nieten, Schrauben, Bolzen etc.) müssen vollständig vorhanden sein. Sind Befestigungen evtl. lose oder korrodiert?
- 2. Leiterschenkel, Leiterstufen** - Sind Leiterschenkel und Versteifungsstreben evtl. verbogen, gekrümmt, verdreht, verbeult, gerissen, korrodiert oder verrottet? Alle Leiterstufen müssen vollzählig vorhanden sein. Sind Leiterstufen evtl. abgenutzt, lose, korrodiert oder beschädigt?
- 3. Plattform mit Verriegelungsschnapper, Gelenke, Beschläge** Überprüfung auf Funktionalität, Festigkeit und Vollständigkeit, sowie auf Beschädigungen und Korrosion.
- 4. Leiterfüße** - Füße auf Festigkeit, Abnutzung und Beschädigungen prüfen. Alle Leiterfüße müssen vorhanden sein.
- 5. Spreizsicherung** - Sind Beschädigungen, Risse, am Spannseil vorhanden? Sind die Befestigungspunkte in gutem Zustand?
- 6. Haltebügel / Multifunktions-Schale** - Sind Beschädigungen, Risse, vorhanden?
- 7. Leiterkennzeichnungen** - Sind alle Kennzeichnungen vorhanden und gut lesbar?

Table of Contents

| | |
|---|----|
| Illustrations | 4 |
| 1. Introduction | 13 |
| 2. Product overview | 14 |
| 3. Scope of delivery | 14 |
| 4. Intended use | 14 |
| 5. Safety instructions | 15 |
| 6. Assembly and operation | 17 |
| 7. Transport and storage | 18 |
| 8. Care, maintenance and preventive maintenance | 18 |
| 9. Packaging and disposal | 18 |
| 10. Service and replacement parts | 19 |
| 11. Inspection plan | 19 |

Technical modifications reserved.

de

en

1. Introduction



These instructions for use describe the safe use of the ladder.

Please read these instructions for use carefully and save them for future reference.

These instructions for use are part of the ladder.

When the ladder is passed on to another user, these instructions for use should be provided.



A = Number of steps including the platform

B = Highest possible load capacity

C = Weight of the ladder

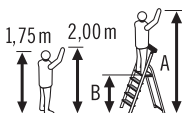

Reference person for body size and reaching height

A = highest possible reaching height

B = highest possible standing height

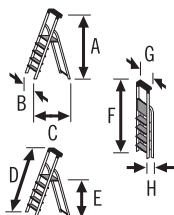

Dimensions of the setup ladder

A = Height, B = Width, C = Depth

D = Length of the ladder

E = Highest possible standing height

Dimensions of the ladder collapsed

F = Length, G = Width, H = Depth

2. Product overview

Overview of the ladder components (see illustrations on page 4):

- | | |
|-------------------------|------------------------|
| [A] Ladder label | [G] Tensioning rope |
| [B] Front climbing side | (depending on design) |
| [C] Rear support side | [H] Multifunction tray |
| [D] Ladder step | [I] Safety rail |
| [E] Ladder foot | [J] Mounting bracket |
| [F] Platform | |

The product-specific details for the respective ladder type are given on the ladder marking [A].

The date of manufacture is embossed on the underside of the platform (calendar week / year).

3. Scope of delivery

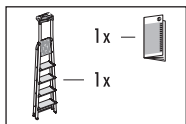

- 1 x Standing step ladder
- 1 x Instructions for use

Check that the contents are complete and check for any possible transport damage before use.



WARNING – Risk of suffocation!

Packaging material is not a children's toy; there is a risk of suffocation if not handled properly.

4. Intended use

This ladder may only be used as specified in these instructions for use. Any other use is considered as non-intended use and may lead to property damage or even to personal injury.

The ladder is not a toy.

The manufacturer or dealer shall not accept any liability for damage caused by improper use.

The ladder meets the requirements of the European standard DIN EN 131.

It is suitable for either “professional use” or “non-professional use”.



The highest possible load capacity of the ladder is 150 kg.

Modifications to the ladder that are not authorised by the manufacturer shall lead to termination of the guarantee and warranty.

5. Safety instructions



WARNING – Danger of severe injuries!

In event of incorrect use or handling of the ladder, there are risks that may lead to severe injuries or even to death.

There is inherently a risk of falling when using the ladder. All work with and on the ladder should therefore be carried out in such a way that a risk of falling is kept as low as possible.

en

Supplementary safety information symbols:



Warning, fall from the ladder.



Refer to instruction manual/booklet.



Inspect the ladder after delivery.

Before every use visually check the ladder is not damaged and is safe to use.

Do not use a damaged ladder.



Maximum total load.



Do not use the ladder on a unlevel or unfirm base.



Do not overreach.



Do not erect the ladder on contaminated ground.



Maximum number of users.



Do not ascend or descend unless you are facing the ladder.



Keep a secure grip on the ladder when ascending and descending. Maintain a handhold whilst working from a ladder or take additional safety precautions if you cannot.



Avoid work that imposes a sideways load on ladders, such as side-on drilling through solid materials.



Do not carry equipment which is heavy or difficult to handle while using a ladder.



Do not wear unsuitable footwear when climbing a ladder.



Do not use the ladder if you are not fit enough. Certain medical conditions or medication, alcohol or drug abuse could make ladder use unsafe.

Do not spend long periods on a ladder without regular breaks (tiredness is a risk).

Prevent damage of the ladder when transporting e.g. by fastening and ensure they are suitably placed to prevent damage.

Ensure the ladder is suitable for the task.

Do not use the ladder if contaminated, e.g. with wet paint, mud, oil or snow.

Do not use the ladder outside in adverse weather conditions, such as strong wind.

For professional use a risk assessment shall be carried out respecting the legislation in the country of use.

When positioning the ladder take into account risk of collision with the ladder e.g. from pedestrians, vehicles or doors. Secure doors (not fire exits) and windows where possible in the work area.



Warning, electricity hazard.



Identify any electrical risks in the work area, such as overhead lines or other exposed electrical equipment and do not use the ladder where electrical risks occur.

Use non-conductive ladders for unavoidable live electrical work.



Do not use the ladder as a bridge.

Do not use the ladder as a bridge.

Do not move a ladder while standing on it.

For outdoor use caution to the wind.



Ladder for “professional” and “non professional” use.



Do not step off the side of standing ladder onto another surface.



Open the ladder fully before use.



Standing ladders shall not be used as a leaning ladder unless it is designed to do so.



The multifunction tray or safety rail of the stepladder may be loaded with maximum 10 kg.



The multifunction tray or safety rail of the stepladder must not be used as a sitting or a stepping surface.

6. Assembly and operation

(Illustrations for the assembly and operation, see page 5.)

Setting up and storing the ladder:

1. When setting up the ladder pay attention to the entire secured opening of both ladder parts. Lock the platform [F] additionally by applying slight pressure with your hand.
2. For storage, lift the platform [F] and fold the ladder together.

Stepladders – art. no. 8050-xxx: To release, slide in the platform locking [F-1] lifting platform [F] in the process and fold the ladder completely together.

Operating the safety rail:

(stepladders – art. no. 8050-xxx, 8030-xxx)

1. Pull safety rail upwards The safety rail locks automatically.
2. Inserting safety rail: First loosen the locking mechanism [I-1] on one side and slide the safety rail in slightly, then loosen the locking mechanism [I-1] on the other side and slide the safety rail in completely.

7. Transport and storage

NOTE – Caution, damage!

Incorrect handling of the ladder when transporting and storage may lead to damage to the ladder.

- In order to avoid any damage, the ladder (and any accessories) should be securely fastened (e.g., on roof carriers or in the car).
- The ladder should be stored folded in a dry environment vertically or lying flat.
- Store the ladder in such a way that it is protected from children at play and no person can be disabled by it.
- If the ladder is permanently positioned, make sure it is secured against unauthorized climbing (e.g. by children).

8. Care, maintenance and preventive maintenance

- The ladder must be checked regularly for damages. The function of moving parts must be ensured.
- Repairs and maintenance shall be carried out by a competent person and be in accordance with the producer's instructions.
NOTE: A competent person is someone who has the skills to carry out repairs or maintenance, e.g. by a training by the manufacturer.
- For repair and replacement of parts, e.g. feet, if necessary contact the producer or distributor.

9. Packaging and disposal



WARNING – Risk of suffocation!

Packaging material is not a children's toy; there is a risk of suffocation.

The ladder must be disposed of in accordance with current regulations.

10. Service and replacement parts

You can find these instructions for use on the internet at www.hailo.de.

HAILO-Werk • Daimlerstr. 8 • 35708 Haiger, Germany
Tel.: +49(0)2773 82-0 • Fax: +49(0)2773 82-1239
E-mail: info@hailo.de • www.hailo.de

11. Inspection plan

During the regular inspection of the ladder, inspection points 1-7 should be taken into account. If any of the tested points cannot be fully satisfied, you should NOT use the ladder.

Regular inspection by a qualified person is required for commercial use.

(Overview of the inspection items [illustration], see page 5.)

1. General inspection points

Are there any contaminants (e.g., dirt, mud, paint, oil or grease) on the ladder? All fastenings (rivets, screws, bolts, etc.) must be completely present.

Are any fastenings possibly loose or corroded?

2. Ladder side, ladder steps

Are ladder sides and reinforcement strips possibly bent, curved, twisted, dented, torn, corroded or rotten?

All ladder steps must be completely present. Are ladder steps possibly worn out, loose, corroded or damaged?

3. Platform with locking latches, joints, hinges

Check the function, strength and completeness as well as for damage and corrosion.

4. Ladder feet

Check feet for stability, wear and signs of damage. All ladder feet must be present.

5. Safety braces

Are there any damages or cracks visible on the tensioning rope? Are the attachment points in good condition?

6. Safety rail / multifunction tray

Are damage or cracks present?

7. Ladder labels

Are all labels present and perfectly legible?

en

Sommaire

| | |
|--|----|
| <i>Illustrations</i> | 4 |
| 1. <i>Introduction</i> | 20 |
| 2. <i>Vue d'ensemble des produits</i> | 21 |
| 3. <i>Est livré</i> | 21 |
| 4. <i>Utilisation conforme</i> .. | 21 |
| 5. <i>Consignes de sécurité</i> .. | 22 |
| 6. <i>Installation et utilisation</i> | 24 |
| 7. <i>Transport et stockage</i> .. | 25 |
| 8. <i>Entretien, réparation et maintenance</i> ... | 25 |
| 9. <i>Emballage et élimination</i> | 25 |
| 10. <i>Service après-vente et pièces de rechange</i> | 26 |
| 11. <i>Fiche de contrôle</i> | 26 |

Sous réserve de modifications techniques.

1. Introduction



Le présent manuel d'utilisation décrit comment utiliser l'échelle en toute sécurité.

Avant d'utiliser l'échelle, veuillez lire attentivement ce mode d'emploi et conservez-le pour toute référence future.

Ce mode d'emploi est un composant intégral de l'échelle. En cas de transmission de l'échelle, le mode d'emploi doit l'accompagner.



A = nombre de marches de l'échelle, y compris la plateforme

B = charge utile maximale possible

C = poids de l'échelle

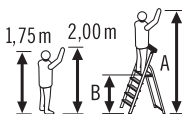

Personne de référence pour la taille du corps et la hauteur d'extension

A = hauteur d'extension maximale possible

B = hauteur debout maximale possible

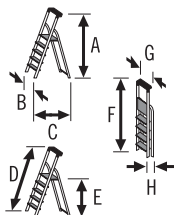

Dimensions de l'échelle installée

A = hauteur, B = largeur, C = profondeur,

D = longueur de l'échelle

E = hauteur debout maximale possible

Dimensions de l'échelle repliée

F = longueur, G = largeur,

H = profondeur

2. Vue d'ensemble des produits

Composants de l'échelle (voir les illustrations à la page 4) :

- | | |
|---|---------------------------------------|
| [A] Étiquette d'identification de l'échelle | [F] Plateforme |
| [B] Côté avant avec marches | [G] Câbles de tension (selon le type) |
| [C] Côté d'appui arrière | [H] Bac multifonctions |
| [D] Marche d'échelle | [I] Étriers de blocage |
| [E] Pied de l'escabeau | [J] Étriers de retenue |

Les données spécifiques au produit pour le type d'échelle respectif sont indiquées sur la plaque d'identification [A]. La date de fabrication est estampillée sur la face inférieure de la plateforme (semaine calendaire/année).

fr

3. Est livré

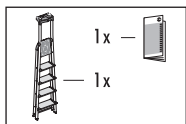

- 1 x Escabeau
- 1 x Mode d'emploi

Avant toute utilisation, vérifier si le produit est bien complet et s'il n'a pas été endommagé, le cas échéant, lors du transport.



AVERTISSEMENT – Risque d'étouffement !

L'emballage n'est pas un jouet. En cas de mauvaise manipulation, il y a risque d'étouffement.

4. Utilisation conforme

Cette échelle peut uniquement être utilisée de la manière décrite dans le présent manuel d'utilisation. Toute autre utilisation est considérée comme non conforme et peut entraîner des dommages matériels ou même des blessures corporelles. L'échelle n'est pas un jouet pour enfants.

Le fabricant et le revendeur déclinent toute responsabilité pour les dommages causés par une utilisation non conforme à l'usage prévu.

L'escabeau/échelle répond aux exigences de la norme européenne EN 131.

Le produit convient à une utilisation « professionnelle » et « non professionnelle ».



La charge utile maximale de l'échelle est de 150 kg.

Les modifications apportées à l'échelle qui n'ont pas été autorisées par le fabricant annule toute garantie.

5. Consignes de sécurité



AVERTISSEMENT – Danger de graves blessures !

L'utilisation ou la manutention incorrecte de l'échelle peuvent entraîner de graves blessures et même la mort. L'utilisation de l'échelle engendre un risque d'une chute. Pour cette raison, tous les travaux avec et sur l'échelle doivent être effectués en réduisant au maximum le risque de chute.

Symboles de sécurité complémentaires :



Attention, chute de l'échelle.



Observer les instructions.



Effectuer un contrôle visuel de l'échelle avant chaque journée de travail où l'échelle sera mise en service, pour repérer des parties éventuellement endommagées et s'assurer que son utilisation est sans risque.



Charge maximale.



Ne pas utiliser l'échelle sur un sol éformé ou meuble.



Éviter de se pencher sur le côté.



Poser l'escabeau sur un sol dur.



Nombre maximal d'utilisateurs.



Monter sur l'échelle et en descendre le visage tourné vers l'échelle.



Bien se tenir à l'échelle pour y monter et en descendre. Veiller à un maintien sûr lors de l'exécution des travaux et lors de la montée et la descente.



Éviter les efforts latéraux trop importants, p.ex. perçage de trous dans les murs et le béton.



Les objets à transporter lorsqu'on accède à l'échelle ne doivent pas être lourds et seront faciles à manipuler.



Porter des chaussures appropriées pour accéder à l'échelle.



fr
Votre condition physique vous permet-elle d'utiliser une échelle ? Certains états de santé, les prises de médicaments, l'abus d'alcool ou de drogues peuvent constituer un risque en matière de sécurité si l'on se sert d'une échelle.

Ne pas travailler trop longtemps sur l'échelle sans faire de pauses régulières (la fatigue est un risque).

Éviter les dommages pendant le transport de l'échelle, par exemple en l'arrimant, et garantir une fixation/installation appropriée.

L'échelle doit être adaptée à l'utilisation respective et ne peut être utilisée que dans la position prescrite.

Débarrasser l'échelle de toutes souillures, p.ex. peinture humide, encrassements, huile ou neige.

Ne pas utiliser l'échelle en plein air en cas de mauvaises conditions météo, (p.ex. vents forts, gel, verglas, neige).

Avant toute utilisation de l'échelle sur les lieux de travail, procéder à une évaluation des risques en vertu de la législation du pays d'utilisation.

Lors de la mise en place de l'échelle, prendre en compte les risques de collision, p.ex. avec des piétons, véhicules ou portes. Verrouiller si possible les portes (sauf les issues de secours) et les fenêtres dans la zone de travail.



Avertissement, danger électrique. Identifier tous les risques issus d'un matériel électrique dans la zone de travail, par exemple une ligne aérienne à haute tension ou un autre matériel électrique exposé, et ne pas utiliser l'échelle en cas de risque d'électrocution.



Ne pas utiliser l'échelle en cas de risque d'électrocution.



Ne pas utiliser l'échelle comme passerelle.

L'échelle ou les parties de l'échelle ne doivent pas être modifiées.

Ne pas déplacer l'échelle en cours d'utilisation.

En cas d'utilisation à l'extérieur, tenir compte du vent.



L'échelle est appropriée pour des applications autant non-professionnelles que professionnelles.



Descendre du côté latéral de l'escabeau est interdit.



Veiller à ouvrir entièrement et de manière sécurisée les deux parties de l'escabeau avant utilisation.



Ne pas utiliser l'escabeau plié comme une échelle.



Poser une charge maximale de 10 kg sur le plateau multifonctions ou l'étrier de retenue de l'escabeau.



Ne pas utiliser le plateau multifonction ou l'étrier de retenue de l'escabeau en tant que siège ou marche.

6. Installation et utilisation

(Illustrations de montage et d'utilisation, voir page 5.)

Placement et rangement de l'échelle :

1. Pendant le montage de l'escabeau, veillez à ce que les deux parties de l'échelle soient totalement ouvertes et sécurisées. Verrouillez la plateforme [F] en exerçant une légère pression à la main.
2. Pour le rangement, soulevez la plateforme [F] et repliez l'échelle. Escabeaux – réf. 8050-xxx : Pour déverrouiller la plateforme, glissez le verrou de plateforme [F-1], en soulevant la plateforme [F] et repliez complètement l'échelle.

Utilisation de l'étrier de sécurité :

(Escabeaux – réf. 8050-xxx, 8030-xxx)

1. Tirez l'étrier de retenue de sécurité vers le haut. L'étrier de retenue s'enclenchera automatiquement.
2. Insérez l'étrier de retenue : Déverrouillez d'abord le blocage [I-1] sur un côté et insérez légèrement l'étrier de retenue, puis déverrouillez le blocage [I-1] sur l'autre côté et cette fois, insérez complètement l'étrier de retenue.

7. Transport et stockage

REMARQUE – Veillez à ne rien endommager !

La manutention incorrecte de l'échelle pendant le transport et le rangement peut endommager l'échelle.

- Pour éviter tout dommage, l'échelle (et ses accessoires le cas échéant) doit être fermement attachée pendant le transport (par exemple, sur les barres de toit ou dans la voiture).
- L'échelle doit être stockée de manière perpendiculaire au sol dans un environnement sec.
- Stocker l'échelle de sorte à la protéger des enfants qui jouent et à ne gêner personne.
- Si l'échelle est installée à long terme, veillez à ce qu'elle ne soit pas utilisée par des personnes non autorisées (par ex. des enfants).

8. Entretien, réparation et maintenance

- L'échelle doit être régulièrement vérifiée quant à des dommages. La fonction des pièces mobiles doit être garantie.
- Les travaux de réparation et d'entretien de l'échelle doivent être effectués par une personne qualifiée et compétente, conformément aux instructions du constructeur.

Remarque : Une personne qualifiée est une personne qui possède les connaissances nécessaires pour effectuer des réparations ou des travaux d'entretien, par ex. en participant à un cours de formation d'un fabricant.

- Lorsque vous réparez ou remplacez des pièces telles que les pieds d'appui, contactez le fabricant ou le revendeur si nécessaire.

9. Emballage et élimination



AVERTISSEMENT – Risque d'étouffement !

Les matériaux d'emballage ne sont pas des jouets. Il y a risque d'étouffement !

L'échelle doit être mise au rebut d'après les dispositions locales en vigueur.

10. Service après-vente et pièces de rechange

Vous trouverez également ce mode d'emploi sur Internet à l'adresse **www.hailo.de**.

HAILO-Werk • Daimlerstr. 8 • 35708 Haiger, Germany

Tel.: +49(0)2773 82-0 • Fax: +49(0)2773 82-1239

E-mail: info@hailo.de • www.hailo.de

11. Fiche de contrôle

Lors de l'inspection périodique de l'échelle, les points de contrôle 1. à 7. doivent être pris en considération. Si l'un des points testés ne donne pas un résultat satisfaisant, l'échelle ne doit PAS être utilisée.

Pour utiliser l'échelle dans un cadre industriel, une personne qualifiée doit vérifier régulièrement l'échelle.

(Vue d'ensemble des points de contrôle (illustration) voir la page 5.)

- 1. Points de contrôle généraux** - L'échelle est sale (par exemple, pleine de poussière, boue, peinture, huile ou graisse) ?
Toutes les fixations (rivets, vis, boulons, etc.) doivent être présentes. Des fixations sont éventuellement desserrées ou corrodées ?
- 2. Montants/marches de l'échelle** - Les montants de l'échelle et les nervures de renforcement sont-ils pliés, courbés, tordus, bosselés, fissurés, déchirés, corrodés ou pourris ? L'ensemble des marches doit être disponible. Les marches sont éventuellement endommagées, branlantes, corrodées ou endommagées ?
- 3. Plateforme avec verrou de verrouillage, articulations, ferrures** - Vérifier la fonctionnalité, la résistance et l'intégrité, ainsi que l'absence de dommages et de corrosion. Les articulations, plateformes et ferrures, sont-elles endommagées, lâches ou corrodées ?
- 4. Pieds d'échelle** - Vérifier la solidité des pieds, l'usure et les dommages. Tous les pieds d'échelle doivent être présents.
- 5. Dispositif anti-écartement** - Des endommagements ou des fissures sur le câble de tension ? Les points de fixation sont en bon état ?
- 6. Étrier de retenue/plateau multifonction** - Y a-t-il des dommages, fissures ?
- 7. Étiquettes d'identification de l'échelle** - Toutes les étiquettes d'identifications sont présentes et bien lisibles ?

Índice de contenido

| | |
|---|----|
| Ilustraciones | 4 |
| 1. Introducción | 27 |
| 2. Descripción general del producto | 28 |
| 3. Volumen de suministro | 28 |
| 4. Uso conforme a lo previsto | 28 |
| 5. Instrucciones de seguridad | 29 |
| 6. Montaje y manejo | 31 |
| 7. Transporte y almacenamiento | 32 |
| 8. Cuidados, reparación y mantenimiento .. | 32 |
| 9. Embalaje y eliminación | 32 |
| 10. Servicio técnico y piezas de repuesto | 33 |
| 11. Plan de inspección | 33 |

Reservado el derecho a realizar modificaciones técnicas.

fr

es

1. Introducción



Estas instrucciones de uso describen la utilización segura de la escalera. Lea atentamente estas instrucciones de uso antes de la utilización de la escalera, y consérvelas para futura referencia.

Estas instrucciones de uso forman parte de la escalera. En caso de entregar la escalera a terceros, esta deberá ir acompañada de las instrucciones de uso.



A = número de los peldaños de la escalera incluyendo la plataforma
B = máxima capacidad de carga
C = el peso de la escalera

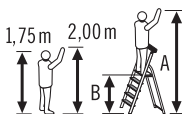

Persona de referencia para estatura y altura de alcance
A = máxima altura de alcance
B = máxima altura de posición

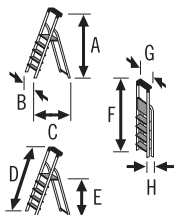

Dimensiones de la escalera colocada
A = altura, B = anchura, C = profundidad
D = longitud de la escalera
E = máxima altura de posición
Dimensiones de la escalera plegada
F = longitud, G = anchura
H = profundidad

2. Descripción general del producto

Componentes de la escalera (ver ilustraciones de la página 4):

- | | |
|-----------------------------------|----------------------------|
| [A] Identificación de la escalera | [G] Cables tensores |
| [B] Riel anterior | (según el diseño) |
| [C] Riel posterior | [H] Bandeja multifuncional |
| [D] Peldaño de la escalera | [I] Estribo de sujeción |
| [E] Pie de la escalera | de seguridad |
| [F] Plataforma | [J] Estribo de sujeción |

La información específica del producto para cada tipo de escalera se encuentra en la etiqueta de la escalera [A].

La fecha de fabricación está estampada en la parte inferior de la plataforma (semana / año).

3. Volumen de suministro

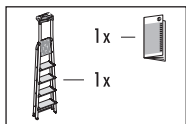

- 1 x Escalera de tijera
- 1 x Instrucciones de uso

Antes del uso posterior, comprobar la integridad del contenido y eventuales daños de transporte.



ADVERTENCIA – ¡Peligro de asfixia!

El material de embalaje no es un juguete para los niños, existe peligro de asfixia si se lo manipula indebidamente.

4. Uso conforme a lo previsto

Esta escalera sólo debe utilizarse como se describe en estas instrucciones de uso. Cualquier otro uso se considera inadecuado y puede provocar daños materiales o incluso lesiones personales. La escalera no es un juguete para niños.

El fabricante o distribuidor no asume ninguna responsabilidad por los daños causados por un uso inadecuado o incorrecto.

La escalera cumple con los requisitos de la Norma Europea EN 131.

Es apta para su uso en el “uso profesional” y en el “uso no profesional”.



La capacidad de carga máxima de la escalera es de 150 kg.

Las modificaciones en la escalera que no estén autorizadas por el fabricante, conllevan la anulación de la garantía.

5. Instrucciones de seguridad



ADVERTENCIA – ¡Peligro de lesiones graves!

El uso o manejo incorrecto de la escalera puede provocar riesgos que podrían causar la muerte o lesiones graves. Durante el uso de la escalera existe en principio el peligro de una caída. Por tanto todos los trabajos con y sobre la escalera deben realizarse de modo que el peligro de caída sea lo más reducido posible.

Símbolos de información de seguridad adicionales:



Aviso, caída de escada.



Seguir las instrucciones.



Efectúe un control visual de la escalera para verificar si existen daños y si se puede utilizar de forma segura antes de iniciar el trabajo diario con ella.



Carga máxima.



Coloque a escada e/ou o escadote num piso plano, horizontal e imóvel.



Evite inclinar-se lateralmente.



Excluir cualquier posibilidad de suciedad en el suelo.



Apenas uma pessoa deve estar no escadote ou num dos lados de ascensão do escadote.



Suba e desça de uma escada e/ou escadote com o rosto virado para os degraus.



Sujetarse firmemente a la escalera al subir y bajar de la misma. Al realizar trabajos sobre una escalera, sujetarse con una mano y, si esto no es posible, tomar medidas de seguridad adicionales.



Evite cargas laterales excesivas, p.ex. durante a perfuração de muros e concreto.



Objetos que se transportan al subir una escalera no deben ser demasiado pesados y su manipulación ha de ser sencilla.



Al subir la escalera, llevar calzado adecuado.



¿Su estado de salud le permite utilizar la escalera? Algunos estados de salud determinados, la toma de medicamentos, el consumo de drogas o alcohol pueden poner en peligro la seguridad al utilizar la escalera.

No trabajar en la escalera demasiado tiempo sin interrupciones regulares (el cansancio pone en peligro el uso seguro).

Impedir daños durante el transporte de la escalera, p.ej. mediante el amarrado, y garantizar que esté sujeta/colocada de forma adecuada.

Cerciorarse que la escalera es adecuada para el uso a que se destina en cada momento.

Retirar toda suciedad de la escalera, p. ej. pintura fresca, basura, aceite o nieve.

No utilizar las escaleras al aire libre cuando las condiciones atmosféricas no sean favorables (por ej. viento fuerte, congelación, nieve resbaladiza).

Antes de la utilización de una escalera para el trabajo, deberá efectuarse una evaluación de riesgos de conformidad con el Reglamento de régimen interior de seguridad.

Al colocar la escalera, tener en cuenta el riesgo de colisión, p. ej. con peatones, vehículos o puertas. Si es posible, bloquear puertas y ventanas en la zona de trabajo (con excepción de las salidas de emergencia).



Aviso, peligro eléctrico.



Averiguar todos los riesgos producidos debido a los medios de producción eléctricos en el área de trabajo, p.ej. líneas aéreas de alta tensión u otros medios de producción expuestos y no emplear la escalera cuando existan riesgos por corriente eléctrica.

Para realizar trabajos inevitablemente bajo tensión o cerca de conductores eléctricos superficiales, no utilizar escaleras conductoras de corriente.



No utilizar la escalera como puente.

La escalera o las partes de la escalera, no deben modificarse.

No mover la escalera mientras se esté subido en la misma.

En el empleo en exteriores tomar las medidas preventivas frente al viento.



La escalera es apta para un uso no profesional y para un uso profesional.

es



No está permitido desplazarse hacia los lados de la escalera.



Prestar atención a la apertura segura y completa de las dos partes de la escalera antes de utilizarla.



No utilizar una escalera plegada como escalera de mano.



Cargue la bandeja multifuncional o los estribos de la escalera de tijera con un máximo de 10 kg.



No utilice la bandeja multifuncional o los estribos en la escalera de tijera como superficie de asiento o de apoyo.

6. Montaje y manejo

(Ilustraciones de la estructura y del manejo, véase página 5.)

Emplazamiento y almacenamiento de la escalera:

1. Al emplazar la escalera, prestar atención a la apertura segura de las dos partes de la escalera. Bloquee adicionalmente la plataforma [F] presionando suavemente con la mano.
2. Para el almacenamiento, levante la plataforma [F] y pliegue la escalera.

Escaleras de tijera – nº de artículo 8050-xxx: Para desbloquear, inserte el bloqueo de la plataforma [F-1] levantando la plataforma [F] y pliegue la escalera completamente.

Manejo del estribo de sujeción de seguridad:

(Escaleras de tijera – nº de artículo 8050-xxx, 8030-xxx)

1. Tire del estribo de sujeción de seguridad hacia arriba. El estribo de sujeción encaja automáticamente.
2. Inserción del estribo de sujeción de seguridad: Primero afloje el bloqueo [I-1] de un lado y empuje el estribo de sujeción ligeramente hacia adentro, luego afloje el bloqueo [I-1] del otro lado y empuje el estribo de sujeción completamente hacia adentro.

7. Transporte y almacenamiento

ADVERTENCIA – ¡Cuidado con los daños!

El manejo inadecuado de la escalera durante el transporte y el almacenamiento puede provocar daños en la escalera.

- Para evitar cualquier tipo de daño, la escalera (y sus accesorios) deberá sujetarse firmemente durante el transporte (por ej. en portaequipajes o en el auto).
- El almacenamiento de la escalera debe hacerse en un ambiente seco y en posición vertical.
- Almacenar la escalera de modo que no represente un obstáculo para los niños jugando ni para las personas.
- En caso de colocación permanente de la escalera, asegúrese de que no es utilizada por personas no autorizadas (por ejemplo por niños).

8. Cuidados, reparación y mantenimiento

- La escalera debe revisarse periódicamente para detectar daños. La función de los elementos móviles debe estar garantizada.
- Los trabajos de reparación y mantenimiento en la escalera han de ser efectuados por personal técnico y de conformidad con las instrucciones del fabricante.

Advertencia: Por personal técnico se entiende una persona con los conocimientos necesarios para efectuar trabajos de reparación y mantenimiento, por ejemplo por haber participado en un curso de formación del fabricante.

- En caso de reparación y recambio de piezas, como por ejemplo los pies, deberá acudir en caso necesario al fabricante o al distribuidor.

9. Embalaje y eliminación



ADVERTENCIA – ¡Peligro de asfixia!

El material de embalaje no es un juguete para niños, hay peligro de asfixia.

La escalera debe ser desechada de acuerdo con la normativa vigente.

10. Servicio técnico y piezas de repuesto

Estas instrucciones de uso puede encontrarlas también en Internet en **www.hailo.de**.

HAILO-Werk • Daimlerstr. 8 • 35708 Haiger, Germany
Tel.: +49(0)2773 82-0 • Fax: +49(0)2773 82-1239
E-mail: info@hailo.de • www.hailo.de

11. Plan de inspección

Para la inspección periódica de la escalera deberán tenerse en cuenta los puntos de revisión 1-7. Si alguno de los puntos comprobados no diera un resultado satisfactorio, NO debería utilizar la escalera.

Para la utilización industrial de la escalera es necesaria una inspección regular por parte de una persona capacitada.

(Vista general de los puntos de inspección [ilustración] véase página 5.)

- 1. Puntos generales de revisión** - ¿Hay contaminación (por ej. suciedad, barro, pintura, aceite o grasa) en la escalera? Todas las fijaciones (remaches, tornillos, pernos, etc.) deben estar presentes y completas. ¿Las fijaciones están posiblemente sueltas o corroídas?
- 2. Alas de la escalera, peldaños de la escalera** - ¿Las alas de la escalera y los travesaños de refuerzo están doblados, curvados, retorcidos, abollados, agrietados, corroídos o podridos? Todos los peldaños de la escalera deben estar presentes. ¿Los peldaños de la escalera están posiblemente desgastados, sueltos, corroídos o dañados?
- 3. Plataforma con cierre de pestillo, articulaciones, herrajes** Compruebe la funcionalidad, la resistencia y la integridad, así como los daños y la corrosión.
- 4. Pies de la escalera** - Compruebe la resistencia, el desgaste y los daños de los pies. Todos los pies de la escalera deben estar presentes.
- 5. Protección contra separación** - ¿Hay daños, roturas, en la cuerda tensora? ¿Los puntos de fijación están en buen estado?
- 6. Estribo de sujeción / bandeja multifuncional** - ¿Presentan daños, grietas?
- 7. Identificaciones de la escalera** - ¿Están todas las etiquetas presentes y bien legibles?

Índice

| | |
|---|----|
| <i>Ilustrações</i> | 4 |
| 1. <i>Introdução</i> | 34 |
| 2. <i>Visão geral do produto</i> | 35 |
| 3. <i>Volume de fornecimento</i> | 35 |
| 4. <i>Utilização correta</i> | 35 |
| 5. <i>Instruções de segurança</i> | 36 |
| 6. <i>Estrutura e operação</i> | 38 |
| 7. <i>Transporte e armazenamento</i> | 39 |
| 8. <i>Conservação, manutenção e reparação</i> | 39 |
| 9. <i>Embalagem e eliminação</i> | 39 |
| 10. <i>Assistência e peças sobresselentes</i> | 40 |
| 11. <i>Lista de verificação</i> | 40 |

Salvo alterações técnicas.

1. Introdução



Este manual de instruções descreve a utilização segura da escada. Leia atentamente este manual de instruções por motivos de segurança antes da utilização e guarde-o para consulta futura.

Este manual de instruções faz parte integrante da escada. Caso transfira as escadas ou escadotes deve fornecer o manual de instruções.



A = número de degraus,
incluindo a plataforma

B = carga máxima

C = peso da escada

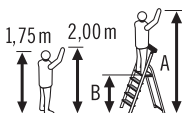

Pessoa de referência para altura de corpo e altura de alcance

A = altura de alcance máxima

B = altura máxima

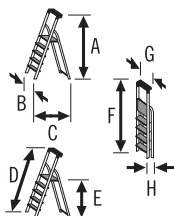

Dimensões da escada ou escadote montados

A = altura, B = largura, C = profundidade

D = comprimento da escada ou escadote

E = altura máxima

Dimensões da escada ou escadote fechados

F = comprimento, G = largura

H = profundidade

2. Visão geral do produto

Componentes da escada (ver ilustrações na página 4):

- | | |
|-----------------------------|---------------------------|
| [A] Identificação da escada | [G] Cabo tensor |
| [B] Perna dianteira | (consoante o modelo) |
| [C] Perna de apoio traseira | [H] Caixa multifunções |
| [D] Degrau | [I] Corrimão de segurança |
| [E] Pé da escada | [J] Corrimão |
| [F] Plataforma | |

A informação específica do produto para cada tipo de escada ou escadote é dada na identificação da escada ou escadote [A]. A data de fabricação está impressa na parte de baixo da plataforma (semana do calendário/ano).

3. Volume de fornecimento

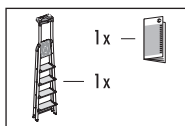

- 1 x Stufenstehleiter
- 1 x Escadote

Verifique se o conteúdo está completo e eventuais danos no transporte antes de utilizá-lo novamente.



CUIDADO – Risco de asfixia!

Embalagem não é brinquedo, há o risco de asfixia se manuseado indevidamente.

4. Utilização correta

Esta escada ou escadote só podem ser utilizados conforme descrito neste manual. Qualquer outra utilização é considerada imprópria e pode resultar em danos materiais ou até mesmo danos pessoais.

A escada ou escadote não é um brinquedo.

O fabricante ou revendedor não assume nenhuma responsabilidade por danos causados pela utilização imprópria.

A escada atende aos requisitos da norma europeia EN 131.

É adequada para “uso profissional” e “uso não profissional”.



A carga útil máxima da escada é de 150 kg.

As modificações efetuadas à escada ou escadote não autorizadas pelo fabricante extinguem a garantia.

5. Instruções de segurança



CUIDADO – Risco de lesões graves!

A utilização ou o manuseio incorrectos da escada resultará em riscos que podem causar a morte ou lesões graves. Aquando da utilização da escada ou escadote deve-se sempre ter em consideração possíveis riscos. Todos os trabalhos com a escada ou escadote ou em cima do mesmo devem, por isso, ser realizados de forma a que estes perigos sejam reduzidos ao máximo.

Símbolos de información de seguridad adicionales:



Aviso, caia da escada.



Ler o manual na íntegra.



Verifique a escada para a entrega.

Antes de cada utilização, inspecione visualmente a escada quanto a danos e utilização segura.

Não utilize uma escada danificada.



Carga máxima.



Não utilize a escada num terreno irregular ou solto.



Evite inclinar-se lateralmente.



Não coloque a escada num terreno sujo.



Apenas uma pessoa deve estar no escadote ou num dos lados de ascensão do escadote.



Suba e desça de uma escada e/ou escadote com o rosto virado para os degraus.



Ao subir e descer a escada, segure firme. Ao trabalhar na escada, segure firme ou tome outras medidas de segurança, se isso não for possível.



Evite o trabalho que cause carregamento lateral na escada, perfuração lateral através de materiais sólidos, por exemplo.



Não utilize equipamento pesado ou de difícil manuseio ao utilizar uma escada.



Não suba na escada com sapatos inadequados.



Não utilize a escada em caso de limitações físicas. Certas condições de saúde, medicamentos, abuso de álcool ou drogas podem levar a um risco à segurança ao utilizar a escada.

Não trabalhar muito tempo na escada sem interromper o trabalho regularmente (a fadiga é um risco).

pt

Ao transportar a escada, evite danos, por exemplo, ao amarrar e certificar-se de que está devidamente fixada/acoplada.

Assegure-se de que a escada seja adequada para a finalidade prevista.

Não utilize uma escada poluída, por exemplo, com tinta úmida, sujeira, óleo ou neve.

Não utilize a escada ao ar livre sob condições climáticas desfavoráveis, por exemplo, vento forte.

Para utilizadores comerciais, é obrigatório deixar realizar uma inspeção regular por uma pessoa com qualificação adequada (legislação relativa à segurança no trabalho).

Durante a montagem da escada e/ou do escadote, preste atenção a um possível risco de colisão, p.ex. com objetos, veículos ou portas. Quando possível, tranque as portas (exceto as saídas de emergência) e as janelas existentes na área de trabalho.



Cuidado, perigo eléctrico.



Determine todos os riscos que possam provir de equipamentos eléctricos existentes na área de trabalho, por exemplo, linhas aéreas de alta tensão ou outros equipamentos eléctricos descobertos e não utilize a escada, se houver risco de choque eléctrico.

Para trabalhos elétricos inevitáveis, utilize escadas não condutoras.



Não utilize a escada como ponte.

Não modifique a construção da escada.

Enquanto estiver na escada, não a movimente.

Quando utilizar ao ar livre, observe o vento.



A escada é destinada para o uso profissional e não profissional.



Não pise de lado para não pisar em outra superfície.



Abra totalmente a escada antes de utilizar.



Os escadotes não devem ser usados como escadas, a menos que sejam projetados para isso.



Carregue um máximo de 10 kg na caixa multifunções ou no corrimão do escadote.



Não use a caixa multifunções ou o corrimão do escadote como superfície de assento ou de apoio.

6. Estrutura e operação

(Ilustrações para estrutura e operação, ver a página 5.)

Montagem e armazenamento da escada ou escadote:

1. Ao montar a escada, ter atenção à abertura completa e segura de ambas as partes do escadote. Além disso, bloqueie a plataforma [F] a pressionar levemente com a mão.
2. Para armazenamento, eleve a plataforma [F] e feche a escada. Escadotes – n.º de art. 8050-xxx: Para destravar, insira a trava da plataforma [F-1], eleve a plataforma [F] e feche a escada completamente.

Operação do corrimão de segurança:

(Escadotes – n.º de art. 8050-xxx, 8030-xxx)

1. Estender o corrimão de segurança para cima. O corrimão engata automaticamente.
2. Inserir o corrimão de segurança: Primeiro soltar o bloqueio [I-1] de um lado e empurrar ligeiramente o corrimão, em seguida, soltar o bloqueio [I-1] do outro lado e empurrar completamente o corrimão.

7. Transporte e armazenamento

ALERTA – Cuidado com os danos!

O manuseio inadequado da escada ou escadote durante o transporte e o armazenamento pode causar danos à escada ou escadote.

- De forma a evitar danos, a escada ou escadote (e quaisquer acessórios) deve ser bem fixada aquando do transporte (por ex. em porta-bagagem de carro ou no carro).
- A escada ou escadote devem ser armazenados fechados num ambiente seco, de pé ou deitados.
- A escada ou escadote deve ser armazenada de forma a que fique protegida de crianças a brincar e a não estorvar as pessoas .
- Ao instalar permanentemente a escada, certifique-se de que não seja utilizada por pessoas não autorizadas (crianças, por exemplo).

pt

8. Conservação, manutenção e reparação

- A escada ou escadote deve ser verificado regularmente quanto a danos. O funcionamento das peças móveis deve ser garantido.
- Todos os trabalhos de reparação e manutenção na escada ou escadote devem ser realizados por pessoal qualificado e de acordo com as instruções do fabricante.

Nota: Pessoal qualificado é aquele que tem conhecimento para realizar trabalhos de reparação ou manutenção, participando de um treinamento do fabricante, por exemplo.

- Ao reparar e substituir peças (como pés, por exemplo), entre em contato com o fabricante ou revendedor, se necessário.

9. Embalagem e eliminação



CUIDADO – Risco de asfixia!

Embalagem não é brinquedo, há o risco de asfixia.

A escada deve ser descartada de acordo com os regulamentos aplicáveis.

10. Assistência e peças sobresselentes

Este manual de instruções e de operação também pode ser encontrado na Internet em **www.hailo.de**.

HAILO-Werk • Daimlerstr. 8 • 35708 Haiger, Germany
Tel.: +49(0)2773 82-0 • Fax: +49(0)2773 82-1239
E-mail: info@hailo.de • www.hailo.de

11. Lista de verificação

Quando da inspeção regular da escada ou escadote, os pontos de inspeção são 1. - 7. devem ser tidos em consideração.

Se um dos pontos inspeccionados não apresentar um resultado satisfatório, a escada ou escadote NÃO devem ser utilizados.

No caso de utilização industrial da escada ou escadote é necessária uma inspeção recorrente quando ao estado adequado da escada ou escadote por uma pessoa competente.

(Visão geral dos pontos de inspeção [ilustração], ver a página 5.)

- 1. Pontos de inspeção gerais** - Existem impurezas (por ex. sujidade, lama, tinta, óleo ou gordura) na escada?
Todas as fixações (rebites, parafusos, pinos, etc.) devem estar completas. As fixações estão event. soltas ou corroídas?
- 2. Pernas da escada, degraus da escada** - As pernas da escada e as braçadeiras de reforço podem estar dobradas, curvadas, torcidas, amassadas, rachadas, corroídas ou apodrecidas? Todos os degraus da escada ou escadote devem estar completos. Os degraus estão eventualmente gastos, soltos, corroídos ou danificados?
- 3. Plataforma, articulações e ferragens com travamento** - Verifique a funcionalidade, resistência e integridade, bem como danos e corrosão.
- 4. Pés da escada** - Verifique os pés quanto à resistência, desgaste e danos. Todos os pés da escada devem estar presentes.
- 5. Cinta de segurança** - Existem danos, fissuras, no cabo tensor? Os pontos de fixação estão em bom estado?
- 6. Corrimão/caixa multifunções** - Existem danos e fissuras?
- 7. Identificações das escadas** - Todas as identificações estão presentes e legíveis?

Indice

| | |
|--|----|
| <i>Illustrazioni</i> | 4 |
| 1. <i>Introduzione</i> | 41 |
| 2. <i>Descrizione del prodotto</i> | 42 |
| 3. <i>Kit di fornitura</i> | 42 |
| 4. <i>Uso conforme</i> | 42 |
| 5. <i>Avvertenze di sicurezza</i> | 43 |
| 6. <i>Struttura e uso</i> | 45 |
| 7. <i>Trasporto e immagazzinamento</i> | 46 |
| 8. <i>Cura, riparazione e manutenzione</i> | 46 |
| 9. <i>Imballaggio e smaltimento</i> | 46 |
| 10. <i>Servizio e pezzi di ricambio</i> | 47 |
| 11. <i>Piano di controllo</i> | 47 |

Con riserva di modifiche tecniche.

1. Introduzione



Le presenti istruzioni per l'uso descrivono come utilizzare la scala in sicurezza.

Prima dell'uso leggere attentamente le presenti istruzioni e conservarle per consultazioni future.

Le presenti istruzioni per l'uso sono parte integrante della scala. In caso di vendita della scala, le presenti istruzioni d'uso devono essere consegnate al nuovo proprietario.



A = numero di gradini compresa a piattaforma

B = carico utile massimo possibile

C = peso della scala

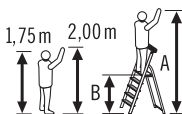

Persona di riferimento per corporatura e altezza di sbraccio

A = massima altezza di sbraccio possibile

B = massima altezza possibile

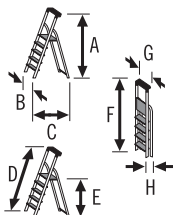

Dimensioni a scala apertar

A = altezza, B = larghezza

C = profondità, D = lunghezza della scala

E = massima altezza possibile

Dimensioni a scala ripiegata

F = lunghezza, G = larghezza

H = profondità

2. Descrizione del prodotto

Componenti della scala (vedere illustrazioni a pagina 4):

- | | |
|-----------------------------------|---|
| [A] Contrassegno della scala | [G] Corde di tenuta (a seconda della tipologia costruttiva) |
| [B] Tronco di salita anteriore | [H] Vaschetta multifunzione |
| [C] Tronco di sostegno posteriore | [I] Staffa di supporto di sicurezza |
| [D] Gradino | [J] Staffa di supporto |
| [E] Piedino della scala | |
| [F] Piattaforma | |

I dati specifici del prodotto per il rispettivo tipo di scala sono indicati sulla marcatura della scala [A].

La data di fabbricazione è impressa sul lato inferiore della piattaforma (settimana di calendario/anno).

3. Kit di fornitura

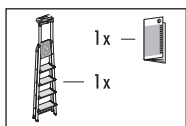

- 1 x Scala a gradini a salita singola
- 1 x Istruzioni per l'uso

Prima di procedere con l'uso, verificare la completezza del contenuto ed eventuali danni da trasporto.



AVVISO – Pericolo di soffocamento!

Il materiale d'imballaggio non è un giocattolo. Se maneggiato in modo improprio, sussiste il pericolo di soffocamento.

4. Uso conforme

Questa scala deve essere utilizzata solo come descritto nelle presenti Istruzioni d'uso. Qualsiasi altro uso è considerato improprio e può causare danni materiali o persino lesioni personali. La scala non è un giocattolo.

Il produttore o il rivenditore non si assume alcuna responsabilità per danni causati da un uso improprio.

La scala soddisfa i requisiti della norma europea EN 131.

È idonea all'uso "professionale" e all'uso "non professionale".



Il carico utile massimo possibile della scala è di 150 kg.

Eventuali modifiche alla scala non autorizzate dal costruttore comportano l'invalidamento della garanzia.

5. Avvertenze di sicurezza



AVVISO - Rischio di lesioni gravi! L'uso improprio o l'applicazione inadeguata della scala può causare lesioni gravi o morte.

Durante l'utilizzo della scala sussiste di norma il rischio di caduta. Tutti i lavori con e sulla scala devono pertanto essere eseguiti in modo da ridurre il più possibile il rischio di caduta.

Ulteriori segnali informativi sulla sicurezza:



Avviso, caduta dalla scala.



Rispettare le istruzioni.



Effettuare un controllo visivo della scala per verificare eventuali danneggiamenti e per garantire l'uso sicuro all'inizio di ogni giorno lavorativo in cui la scala verrà utilizzata.



Carico massimo.



Non usare la scala su un fondo irregolare o instabile.



Evitare di sporgersi lateralmente.



Rimuovere tutta la sporcizia dal pavimento.



Numero massimo di utenti.



Salire e scendere dalla scala sempre con il viso rivolto verso la scala.



Quando si sale e si scende tenersi bene alla scala. Quando si lavora su una scala, tenersi con una mano o - se ciò non fosse possibile - utilizzare ulteriori misure di sicurezza.

it



Evitare di effettuare lavori pesanti lateralmente, come ad esempio per forare i muri ed il cemento.



Gli oggetti che si trasportano su una scala non devono essere pesanti e devono essere facili da maneggiare.



Quando si sale su una scala indossare sempre calzature idonee.



Si è in grado, in base al proprio stato di salute, di utilizzare una scala? Alcune condizioni di salute, l'assunzione di farmaci o l'abuso di alcool e droghe possono pregiudicare la sicurezza dell'utilizzatore di una scala.

Non restare troppo a lungo sulla scala senza effettuare regolari pause (la stanchezza costituisce una fonte di pericolo).

Evitare di danneggiare la scala durante il trasporto, ad es. tramite legacci troppo stretti, e assicurare che questa venga fissata / applicata in modo appropriato.

Assicurarsi che la scala sia idonea al rispettivo utilizzo.

Eliminare tutti i segni di sporcizia, come ad esempio vernice umida, sporco, grasso o neve.

Non utilizzare la scala all'aperto in caso di cattive condizioni atmosferiche (ad esempio forte vento, gelo, neve).

Prima di utilizzare una scala durante il lavoro si dovrà effettuare una valutazione dei rischi (esame della pericolosità) come previsto dal regolamento aziendale sulla sicurezza sul lavoro.

Quando si posiziona la scala fare attenzione ad evitare possibili collisioni, ad esempio con passanti, veicoli o porte. Se possibile, bloccare le porte (ad eccezione delle uscite di emergenza) e le finestre nell'area di lavoro.



Attenzione, rischio elettrico.



Individuare tutti i rischi derivanti da apparecchiature elettriche nell'area di lavoro, ad es. non utilizzare linee aeree ad alta tensione o altre apparecchiature elettriche esposte e non utilizzare i conduttori se sussiste il rischio di scossa elettrica.

Non utilizzare scale che conducono la corrente per effettuare lavori sotto tensione o nelle vicinanze di linee aeree elettriche (ad es. scale di alluminio).



Non utilizzare la scala come ponteggio.

Non apportare modifiche alla scala o a parti di essa.

Non movimentare la scala mentre è appoggiata.

In caso di utilizzo all'aperto, adottare apposite misure contro il vento.



La scala è idonea all'uso non professionale e all'uso professionale.



Non è consentito scendere lateralmente dalla scala.



Prima dell'uso assicurarsi che entrambe le parti della scala siano completamente aperte e fisse.



Non utilizzare la scala nello stato richiuso come scala da appoggio.



Collocare un carico massimo di 10 kg sulla vaschetta multifunzione o sulla staffa di supporto della scala.



Non utilizzare la vaschetta multifunzione o la staffa di supporto come superficie di seduta o per camminare.

6. Struttura e uso

(Illustrazioni per il montaggio e l'utilizzo: vedere pagina 5.)

Montaggio e conservazione della scala

1. Durante il montaggio della scala, assicurarsi che le due parti della scala siano completamente aperte e fissate. Bloccare inoltre la piattaforma [F] esercitando una leggera pressione manuale.
2. Per lo stoccaggio, sollevare la piattaforma [F] e ripiegare la scala. Scale a gradini a salita singola – cod. art. 8050-xxx: Per lo sblocco, inserire il blocco della piattaforma [F-1], sollevare la piattaforma [F] e ripiegare completamente la scala.

Utilizzo della staffa di supporto di sicurezza:

(Scale a gradini a salita singola – cod. art. 8050-xxx, 8030-xxx)

1. Estrarre la staffa di arresto di sicurezza verso l'alto. La staffa di arresto si innesta autonomamente.
2. Reinserimento della staffa di arresto di sicurezza: sbloccare il blocco [I-1] dapprima su un lato e inserire leggermente la staffa di arresto, successivamente sbloccare il blocco [I-1] sull'altro lato e inserire completamente la staffa di arresto.

7. Trasporto e immagazzinamento

NOTA – Prestare attenzione ai danni!

L'uso improprio della scala durante il trasporto e lo stoccaggio può causare danni alla stessa.

- Per evitare danni, la scala (ed eventuali accessori) deve essere fissata in modo sicuro durante il trasporto (ad es. su portapacchi o all'interno del veicolo).
- La scala deve essere immagazzinata in posizione verticale in un ambiente asciutto.
- Immagazzinare la scala in modo tale che sia protetta da bambini che giocano e che non costituisca un ostacolo per altre persone.
- In caso di posizionamento prolungato della scala, assicurarsi che non venga utilizzata da persone non autorizzate (ad es. bambini).

8. Cura, riparazione e manutenzione

- La scala deve essere ispezionata regolarmente per individuare eventuali danni. Il funzionamento delle parti mobili deve essere garantito.
- Le riparazioni ed i lavori di manutenzione da effettuare sulla scala devono essere eseguiti da personale qualificato rispettando le istruzioni impartite dal produttore.

Nota: per personale qualificato si intende qualcuno che disponga di competenze apposite ad eseguire riparazioni o lavori di manutenzione, ad es. a seguito della partecipazione a un corso di formazione del produttore.

- In caso di riparazione e sostituzione dei componenti, ad es. i piedini, se necessario contattare il produttore o il rivenditore.

9. Imballaggio e smaltimento



AVVISO – Pericolo di soffocamento!

Il materiale d'imballaggio non è un giocattolo: sussiste il pericolo di soffocamento.

La scala deve essere smaltita in conformità alle normative in vigore.

10. Servizio e pezzi di ricambio

Le presenti istruzioni per l'uso sono consultabili anche su Internet all'indirizzo **www.hailo.de**.

HAILO-Werk • Daimlerstr. 8 • 35708 Haiger, Germany

Tel.: +49(0)2773 82-0 • Fax: +49(0)2773 82-1239

E-mail: info@hailo.de • www.hailo.de

11. Piano di controllo

Durante l'ispezione regolare della scala occorre tenere conto dei punti di controllo 1.-7. Qualora uno dei punti relativi al controllo non fornisca un esito soddisfacente, **NON** utilizzare la scala.

Per l'impiego commerciale della scala è necessaria una verifica regolare da parte di personale qualificato.

(Panoramica dei punti di controllo [illustrazione]: vedere pagina 5.)

- 1. Punti di controllo generali** - Sulla scala sono presenti imbrattamenti (ad es. sporco, fango, vernice, olio o grasso)? Tutti gli elementi di fissaggio (rivetti, viti, perni ecc.) devono essere completamente presenti. Gli elementi di fissaggio sono allentati o corrosi?
- 2. Gambe della scala, gradini** - Le gambe della scala e i puntoni di rinforzo sono piegati, contorti, ammaccati, incrinati, corrosi o danneggiati? Tutti i gradini della scala devono essere presenti e integri. I gradini della scala sono usurati, allentati, corrosi o danneggiati?
- 3. Piattaforma con gancio di bloccaggio, giunti, raccordi** - Verifica della funzionalità, resistenza e completezza, nonché di danni e corrosione.
- 4. Piedini della scala** - Controllare la resistenza, l'usura e i danni dei piedi. Tutti i piedini della scala devono essere presenti.
- 5. Sicura anti-divaricamento** - Sono presenti danni o crepe sulla fune di tensione? I punti di fissaggio sono in buono stato?
- 6. Staffa di supporto / vaschetta multifunzione** - Sono presenti danni o crepe?
- 7. Contrassegni della scala** - Tutti i contrassegni sono presenti e chiaramente leggibili?

Inhoud

| | |
|---|----|
| <i>Illustraties</i> | 4 |
| 1. <i>Inleiding</i> | 48 |
| 2. <i>Productoverzicht</i> | 49 |
| 3. <i>Leveringsomvang</i> | 49 |
| 4. <i>Reglementair gebruik</i> | 49 |
| 5. <i>Veiligheidsaanwijzingen</i> | 50 |
| 6. <i>Opbouw en bediening</i> | 52 |
| 7. <i>Transport en opslag</i> | 53 |
| 8. <i>Onderhoud, reparatie en service</i> | 53 |
| 9. <i>Verpakking en verwijdering</i> | 53 |
| 10. <i>Service en vervangingsonderdelen</i> | 54 |
| 11. <i>Inspectieplan</i> | 54 |

Technische wijzigingen voorbehouden.

1. Inleiding



Deze gebruikshandleiding beschrijft het veilige gebruik van de ladder. Lees de gebruikshandleiding vanwege de veiligheid aandachtig door en bewaar deze voor evt. toekomstige raadpleging.

Deze gebruikshandleiding maakt deel uit van de ladder. Bij overdracht van de ladder dient de gebruikshandleiding werkzaamheden mede overgereikt te worden aan de nieuwe gebruiker!



A = aantal laddertreden inclusief platform

B = maximale gebruikslast

C = gewicht van de ladder

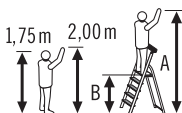

Referentiepersoon voor lichaamslengte en reikhoogte

A = maximale reikhoogte

B = maximale standhoogte

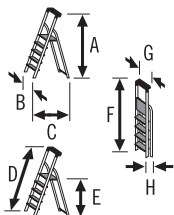

Afmetingen van de opgestelde ladder

A = hoogte, B = breedte, C = diepte

D = lengte van de ladder

E = maximale standhoogte

Afmetingen van de ingeklapte ladder

F = lengte, G = breedte, H = diepte

2. Productoverzicht

Overzicht van de laddercomponenten (zie illustraties op pagina 4):

- | | |
|------------------------|---------------------------------|
| [A] Laddermarkering | [G] Spankabels |
| [B] Voorste staander | (al naar gelang de constructie) |
| [C] Achterste staander | [H] Multifunctionele schaal |
| [D] Laddertrede | [I] Veiligheids-borgbeugel |
| [E] Laddervoet | [J] Borgbeugel |
| [F] Platform | |

De productspecifieke informatie voor het betreffende laddertype staat op de laddermarkering [A] aangegeven.

De fabricagedatum is op de onderkant van het platform ingeponst (kalenderweek / jaar).

3. Leveringsomvang

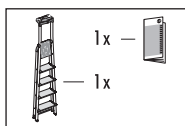

- 1 x Trapladder
- 1 x Gebruikshandleiding

Voorafgaand aan verder gebruik de inhoud op volledigheid en eventuele transportschade inspecteren.



WAARSCHUWING – Verstikkingsgevaar!

Verpakkingsmateriaal is geen kinderspeelgoed, bij onjuist gebruik bestaat verstikkingsgevaar.

4. Reglementair gebruik

De ladder mag uitsluitend worden gebruikt, zoals in deze gebruiks- en bedieningshandleiding staat beschreven. Ieder ander gebruik geldt als niet-reglementair en kan leiden tot materiële of zelfs personele schade. De ladder is geen kinderspeelgoed.

De fabrikant of leverancier aanvaardt geen aansprakelijkheid voor schade ten gevolge van ongepast gebruik.

De ladder voldoet aan de eisen van de Europese norm EN 131.

Deze is geschikt voor “beroepsmatig gebruik” en “niet beroepsmatig gebruik”.



Het maximale draagvermogen van de ladders bedraagt 150 kg. Wijzigingen aan de ladder die niet door de fabrikant zijn geautoriseerd, doen de aansprakelijkheid en garantie vervallen.

5. Veiligheidsaanwijzingen



WAARSCHUWING – Gevaar van ernstig letsel!

Bij ondeskundige hantering of gebruik van de ladder ontstaan risico's die tot ernstig of dodelijk letsel kunnen leiden. Bij het gebruik van de ladder bestaat principieel valgevaar. Alle werkzaamheden met en op de ladder moeten daarom zodanig worden uitgevoerd dat valgevaar zo gering mogelijk wordt gehouden.

Aanvullende veiligheidsinformatie-symbolen:



Waarschuwing! Val van de ladder.



Volg de instructies.



Onderwerp de ladder aan een visuele inspectie met het oog op beschadiging en veilig gebruik bij aanvang van elke werkdag waarop de ladder moet worden gebruikt.



Maximale belasting.



Ladder niet op een oneffen ondergrond opstellen.



Vermijd zijwaarts naar buiten leunen.



Verontreinigingen op de grond uitsluiten (verwijderen).



Maximaal aantal gebruikers.



Klim de ladder op en af met het gezicht naar de ladder toe.



Houd bij werkzaamheden op een ladder deze met één hand vast of tref, als dit niet mogelijk is, extra voorzorgsmaatregelen.



Vermijd overmatige zijwaartse belastingen, b.v. bij boren in metselwerk en beton.



Voorwerpen die bij het beklimmen van een ladder worden getransportmarkerig, mogen niet zwaar en moeten gemakkelijk te hanteren zijn.



Draag bij het omhoogklimmen op de ladder geschikte schoenen.



Bent u geestelijk en fysiek in staat om de ladder te gebruiken? Bepaalde gezondheidsklachten, gebruik van medicijnen, alcohol of drugs kunnen bij het gebruik van de ladder leiden tot een gevaar voor de veiligheid.

Blijf niet te lang zonder regelmatige pauzes op de ladder staan (vermoeidheid is een risico).

Zorg er bij het transport van ladders op imperiaals of in een vrachtwagen voor dat deze op de juiste wijze zijn bevestigd of aangebracht, om schade te vermijden.

Zorg ervoor dat de ladder voor de betreffende toepassing geschikt is.

Verwijder alle verontreinigingen van de ladder, b.v. natte verf, vuil, olie of sneeuw.

Gebruik ladders buiten niet bij slechte weersomstandigheden, b.v. sterke wind, ijsvorming, gladheid.

Vóór het gebruik van een ladder bij het werk moet een risicobeoordeling conform de ARBO-voorschriften worden uitgevoerd.

Bij het plaatsen van de ladder moet het risico van een botsing worden uitgesloten, b.v. met voetgangers, voertuigen of deuren. Vergrendel, indien mogelijk, deuren (echter geen nooduitgangen) en ramen in het werkbereik.



Waarschuwing, elektrisch gevaar. Stel alle door elektrische productiemiddelen in het werkbereik aanwezige risico's vast, bijv. bovengrondse hoogspanningsleidingen of andere onbedekte elektrische productiemiddelen. De ladder niet gebruiken, wanneer er risico's door elektrische stroom bestaan.



Gebruik voor onvermijdelijk werk onder spanning of in de buurt van bovengrondse elektriciteitsleidingen geen ladders die stroom geleiden.



Gebruik de ladder niet als overbrugging.

De ladders resp. delen van de ladders mogen niet gewijzigd worden.

De ladder niet bewegen als u er op staat.

Bij het gebruik in de open lucht voorzorgsmaatregelen tegen de wind treffen.



De ladder is geschikt voor “beroepsmatig gebruik” en “nietberoepsmatig gebruik”.



Zijwaarts afstappen van de ladder is niet toegestaan.



Letten op een volledige en geborgde opening van beide ladderdelen voorafgaand aan het gebruik.



Vrijstaande ladders mogen niet worden gebruikt als aanlegladder, tenzij zij hiervoor zijn ontworpen.



Multifunctionele schaal of borgbeugel van de trapladder met maximaal 10 kg belasten.



Multifunctionele schaal of borgbeugel van de trapladder niet als zitvlak of treevlak gebruiken.

6. Opbouw en bediening

(Illustraties voor opbouw en bediening, zie pagina 5.)

Opstellen en opbergen van de ladder

1. Bij het opstellen van de ladder goed letten op de volledige, geborgde opening van de beide ladderdelen. Platform [F] door licht aandrukken met de hand extra vergrendelen.
2. Om de ladder op te bergen platform [F] iets omhoog duwen en de ladder inklappen.
Trapladders – art.-Nr. 8050-xxx: Om te ontgrendelen de platformvergrendeling [F-1] inschuiven, platform [F] daarbij omhoog duwen en de ladder geheel inklappen.

Bediening van de veiligheidsborgbeugel:

(Trapladders – art.-Nr. 8050-xxx, 8030-xxx)

1. De veiligheidsborgbeugel naar boven toe uittrekken. De borgbeugel klikt automatisch vast.
2. De veiligheidsborgbeugel inschuiven: eerst aan één zijde de vergrendeling [I-1] lossen en de borgbeugel iets inschuiven, vervolgens de vergrendeling [I-1] aan de andere zijde lossen en de borgbeugel nu volledig inschuiven.

7. Transport en opslag

AANWIJZING – Pas op voor beschadigingen!

Ondeskundig hanteren van de ladder tijdens transport en opslag kan tot beschadigingen aan de ladder leiden.

- Om iedere beschadiging te vermijden dient de ladder (eventueel inclusief toebehoren) bij transport (bijv. op imperiaal of in de auto) veilig te worden bevestigd.
- Opslag van de ladder dient ingeklapt in een droge omgeving in rechtop staande positie of vlak neergelegd te geschieden.
- De ladder zo opslaan dat deze tegen spelende kinderen is beschermd en geen obstakel vormt voor personen (evt. struikelgevaar).
- Bij langdurige opstelling van de ladder ervoor zorgen dat deze niet door onbevoegde personen wordt gebruikt (bijv. door kinderen).

nl

8. Onderhoud, reparatie en service

- De ladder moet regelmatig op beschadigingen worden geïnspecteerd. De goede werking van de bewegende delen moet zijn gewaarborgd.
- Reparaties en onderhoudswerkzaamheden aan ladders moeten door een deskundige persoon en conform de instructies van de fabrikant worden uitgevoerd.

Opmerking: Een deskundig persoon is iemand die beschikt over de benodigde kennis om reparaties of onderhoudswerkzaamheden uit te voeren, bijv. door deelname aan een scholing van de fabrikant.

- Bij reparatie en vervanging van onderdelen, bijv. laddervoeten, dient zo nodig contact met de fabrikant of de dealer te worden opgenomen.

9. Verpakking en verwijdering



WAARSCHUWING – Verstikkingsgevaar!

Verpakkingsmateriaal is geen kinderspeelgoed, er bestaat verstikkingsgevaar.

De ladder dient volgens de actuele voorschriften te worden afgevoerd.

10. Service en vervangingsonderdelen

Deze gebruikshandleiding vindt u ook op het internet op www.hailo.de.

HAILO-Werk • Daimlerstr. 8 • 35708 Haiger, Germany
Tel.: +49(0)2773 82-0 • Fax: +49(0)2773 82-1239
E-mail: info@hailo.de • www.hailo.de

11. Inspectieplan

Bij de periodieke inspectie van de ladders dienen de inspectiepunten 1. - 7. in acht te worden genomen. Indien één van de gecontroleerde punten geen bevredigend resultaat oplevert, dient de ladder niet te worden gebruikt.

Bij commercieel gebruik van de ladder is een regelmatige, periodieke controle door een hiertoe bevoegde en gekwalificeerde persoon noodzakelijk.

(Overzicht van de inspectiepunten [illustratie] zie Pagina 5.)

- 1. Algemene inspectiepunten** - Zijn er verontreinigingen (bijv. vuil, modder, lak, olie of vet) op de ladder aanwezig?
Alle bevestigingen (klinknagels, schroeven, bouten etc.) moeten compleet aanwezig zijn. Zijn er bevestigingen evt. losgeraakt of gecorrodeerd?
- 2. Ladderstaanders, laddertreden** - Zijn ladderstaanders en verstevigingsschoren evt. verbogen, gekromd, verdraaid, gedeukt, gescheurd, gecorrodeerd of verrot? Alle laddertreden moeten compleet aanwezig zijn. Zijn laddertreden evt. versleten, losgeraakt, gecorrodeerd of beschadigd?
- 3. Platform met vergrendelingsclips, scharnieren, beslag**
Controle op goede werking, stevigheid en volledigheid, alsmede op beschadigingen en corrosie.
- 4. Laddervoeten** - De voeten moeten op stevigheid, slijtage en eventuele beschadigingen te worden gecontroleerd. Alle laddervoeten moeten compleet zijn aanwezig zijn.
- 5. Spreidbeveiliging** - Zijn er beschadigingen, scheurtjes op de spankabel zichtbaar? Zijn de bevestigingspunten in goede staat?
- 6. Borgbeugel / Multifunctionele schaal** - Zijn er beschadigingen, scheurtjes aanwezig?
- 7. Laddermarkeringen** - Zijn laddermarkeringen aanwezig en goed leesbaar?

Obsah

| | |
|-----------------------------------|----|
| Ilustrace | 4 |
| 1. Úvod | 55 |
| 2. Přehled výrobku | 56 |
| 3. Rozsah dodávky | 56 |
| 4. Použití k určenému účelu | 56 |
| 5. Bezpečnostní pokyny | 57 |
| 6. Postavení a obsluha | 59 |
| 7. Přeprava a skladování | 60 |
| 8. Obsluha, oprava a údržba | 60 |
| 9. Obal a likvidace | 60 |
| 10. Servis a náhradní díly | 61 |
| 11. Plán revizí | 61 |

Technické změny vyhrazeny.

1. Úvod



Tento návod k použití popisuje bezpečné používání žebříku. Prosím, před použitím žebříku si z důvodů bezpečnosti pečlivě prostudujte tento návod k použití a uschovejte ho pro budoucí potřebu.

Tento návod k použití je součástí žebříku.

Při předání žebříku se musí předat také návod k použití.

nl

cs



A = počet stupňů žebříku včetně plošinky
B = maximální užitečné zatížení
C = hmotnost žebříku

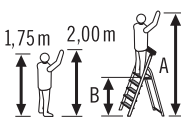

Referenční osoba pro porovnání výšky těla a dosahu
A = maximální dosah
B = maximální výška stání

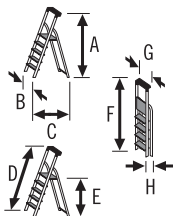

Rozměry postaveného žebříku
A = výška, B = šířka, C = loubka
D = délka žebříku
E = maximální výška stání

Rozměry žebříku ve sklopeném stavu
F = délka, G = šířka, H = hloubka

2. Přehled výrobku

Přehled součástí žebříku (viz obrázky na str. 4)

- | | |
|----------------------------|---------------------------------|
| [A] Označení žebříku | [G] Upínací lana |
| [B] Přední výstupní rameno | (podle druhu konstrukce) |
| [C] Zadní opěrné rameno | [H] Multifunkční miska |
| [D] Stupeň žebříku | [I] Bezpečnostní přídržný třmen |
| [E] Pata žebříku | [J] Přídržný třmen |
| [F] Plošina | |

Technické informace a údaje specifické pro produkt pro příslušný typ žebříku jsou uvedeny na označení žebříku [A].

Datum výroby je vyraženo na spodní straně plošinky (kalendářní týden / rok).

3. Rozsah dodávky

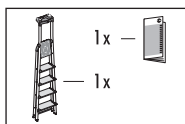

- 1 x Stojací žebřík
- 1 x Návod k použití

Před dalším použitím zkontrolujte, zda je obsah dodávky úplný a zda případně nedošlo k poškození během přepravy.



VAROVÁNÍ – Rizika udušení!

Obalový materiál není určen dětem na hraní, při neodborné manipulaci s ním hrozí udušení.

4. Použití k určenému účelu

Tento žebřík se smí používat pouze tak, jak je popsáno v tomto návodě k použití. Jakékoliv jiné použití je pokládáno za použití v rozporu s určeným účelem a může způsobit poškození majetku nebo dokonce poranění osob. Žebřík není hračka.

Výrobce ani prodejce nenese žádnou odpovědnost za škody způsobené použitím v rozporu s předpokládaným určením.

Žebřík splňuje nařízení evropské normy EN 131.

Je vhodný pro „profesionální“
i „neprofesionální“ použití.



Maximální užitečné zatížení žebříku činí 150 kg.

Změny žebříku, které nebyly autorizovány výrobcem, vedou k zániku záruky a záručního plnění.

5. Bezpečnostní pokyny



VAROVÁNÍ – Nebezpečí těžkého poranění!

Nesprávné používání manipulace se žebříkem představují riziko, které by mohlo vést k smrti nebo vážnému zranění. Při použití žebříku hrozí v zásadě nebezpečí pádu. Všechny práce se žebříkem nebo na žebříku musí být proto prováděny tak, aby bylo nebezpečí pádu co možné nejmenší.

Doplňkové bezpečnostní symboly:



Pozor, nebezpečí pádu z žebříku.



Postupujte podle pokynů.



Před začátkem každého pracovního dne musí být provedena vizuální kontrola na poškození a bezpečné použití žebříku.



Maximální zatížení.



Žebřík nesmí být postaven na nerovném nebo nezpevněném povrchu.



Zabraňte bočnímu naklánění.



Podlaha musí být bez nečistot.



Maximální počet uživatelů.



Na žebřík vystupovat a sestupovat z něho vždy s obličejem k žebříku.



Při práci na žebříku se jednou rukou pevně držte, nebo pokud to není možné, zajistěte přídatná bezpečnostní opatření.



Zabránit práci, která způsobuje boční zatížení stojících žebříků, např. boční vrtání do pevných materiálů (např. zeď nebo beton).



Předměty, které se transportují při výstupu, nesmí být těžké a musí být s nimi snadná manipulace.



Při výstupu na žebřík používat vhodnou obuv.



Je Váš zdravotní stav v pořádku, abyste mohli použít žebřík? Určité zdravotní skutečnosti, užívání léků, požití alkoholu nebo drog mohou vést u uživatelů žebříků k ohrožení bezpečnosti.

Na žebříku nesetrvávat příliš dlouho bez pravidelných přestávek (únava je nebezpečná).

Je třeba zamezit poškození žebříku při přepravě, a to např. svázáním a zajištěním správného upevnění a uložení.

Zajistěte, aby byl žebřík vhodný pro příslušné použití.

Ze žebříku odstraňte jakékoliv znečištění, např. mokré barvy, nečistoty, olej nebo sníh.

Žebřík nepoužívat venku v případě nepříznivých povětrnostních podmínek (např. silný vítr, náledí, kluzký sníh).

Před použitím žebříku při práci by mělo být provedeno zhodnocení rizik podle nařízení k BOZP.

Při stavění žebříku dávejte pozor na kolize, např. s chodci, vozidly nebo dveřmi. Pokud je to možné, uzamkněte nebo zablokujte dveře (nikoliv však nouzové východy) a okna v pracovním prostoru žebříku.



Varování. Nebezpečí úrazu elektrickým proudem.



Zjistěte si veškerá rizika daná elektrickými zařízeními v pracovním prostoru, např. venkovní vedení vysokého napětí nebo jiná nezakrytá elektrická zařízení, a žebřík nepoužívejte, pokud hrozí riziko úrazu elektrickým proudem.

Při nevyhnutelné práci pod napětím nebo v blízkosti volného elektrického vedení nepoužívat žebříky, které vedou proud (např. z hliníku).



Žebřík nepoužívat jako přemostění.

Na žebříku příp. částech žebříku se nesmí provádět změny.

V průběhu stání na žebříku žebříkem nepohybujte.

Při použití venku proveďte bezpečnostní opatření proti větru.



Žebříky jsou vhodné pro neprofesionální použití i pro profesionální použití.



Žebřík nepoužívat k výstupu na jinou rovinu.



Před použitím dbejte na úplné, zajištěné otevření obou částí žebříku.



Žebřík nepoužívejte ve sklopeném stavu jako opěrný žebřík.



Multifunkční misku nebo přídržný třmen stojacího žebříku zatěžujte maximálně 10 kg.



Nepoužívejte multifunkční misku nebo přídržný třmen stojacího žebříku jako sedací plochu nebo nášlapnou plochu.

6. Postavení a obsluha

(Obrázky k postavení a používání viz str. 5.)

Postavení a uložení žebříku:

1. Při stavění žebříku dbejte na úplné, zajištěné rozevření obou částí žebříku. Plošinu [F] dodatečně zablokujte lehkým zatlačením rukou.
2. Chcete-li žebřík uložit, nadzdvihněte plošinku [F] a žebřík úplně sklopte.

Stojací žebříky – č. výr. 8050-xxx: Chcete-li uvolnit zajištění zámku plošinky [F-1], plošinku [F] nadzdvihněte a žebřík celý sklopte dohromady.

Ovládání bezpečnostního přídržného třmene:

(Stojací žebříky – č. výr. 8050-xxx, 8030-xxx)

1. Bezpečnostní přídržný třmen vytáhněte nahoru. Přídržný třmen zapadne sám.
2. Zasunutí bezpečnostního přídržného třmene: Nejdříve povolte aretaci [I-1] na jedné straně a přídržný třmen trochu zasuňte, poté povolte aretaci [I-1] na druhé straně a přídržný třmen zasuňte zcela.

7. Přeprava a skladování

UPOZORNĚNÍ – Pozor na poškození!

Nesprávné zacházení s žebříkem během přepravy a skladování může vést k poškození žebříku.

- Aby se zabránilo jakémukoliv poškození, musí se žebřík (a veškeré příslušenství) při přepravě bezpečně upevnit (např. na střešních nosičích nebo v autě).
- Skladování žebříku by mělo probíhat v suchém prostředí v kolmé stojaté poloze.
- Žebřík skladovat tak, aby byl chráněn před hrajícími si dětmi a neohrožoval osoby.
- Při trvalé instalaci žebříků zajistěte, aby je nemohly používat nepovolané osoby (např. děti).

8. Obsluha, oprava a údržba

- Žebřík se musí pravidelně kontrolovat, zda není poškozen. Musí být zaručena funkce pohyblivých částí.
- Opravy a údržbu žebříků musí provádět způsobilé osoby podle návodu výrobce.

Poznámka: Způsobilá osoba je ten, kdo má znalosti k provádění oprav a údržby získané např. na školení výrobce.

- Při opravě a výměně dílů, např. nožek, je třeba kontaktovat výrobce nebo prodejce.

9. Obal a likvidace



VAROVÁNÍ – Rizika udušení!

Obalový materiál není určen dětem na hraní, hrozí nebezpečí udušení.

Žebřík zlikvidujte v souladu s platnými předpisy.

10. Servis a náhradní díly

Tento návod k používání najdete také na internetové adrese www.hailo.de.

HAILO-Werk · Daimlerstr. 8 · 35708 Haiger, Germany

Tel.: +49(0)2773 82-0 · Fax: +49(0)2773 82-1239

E-mail: info@hailo.de · www.hailo.de

11. Plán revizí

Při pravidelné prohlídce žebříku je nutné dodržovat kontrolní body 1-7. Pokud u některého bodu není výsledek uspokojivý, NEMĚL by se žebřík používat.

V případě komerčního použití žebříku musí být prováděna pravidelná kontrola žebříku kvalifikovanou osobou.

(Přehled kontrolních bodů [obrázek] viz str. 5.)

- 1. Obecné kontrolní body** - Vyskytují se na žebříku znečištění (např. špína, kal, lak, olej nebo tuk)?
Všechna upevnění (nýty, šrouby, čepy atd.) musí být úplně k dispozici. Jsou upevnění příp. volná nebo korodovaná?
- 2. Postranice (štěřiny), stupně** - Jsou postranice a stupně žebříku ohnuté, zakřivené, zkroucené, vyboulené, s trhlinami, zkorodované nebo zpuchřelé?
Všechny stupně žebříku musí být v plném počtu. Jsou stupně žebříku příp. opotřebené, volné, zkorodované nebo poškozené?
- 3. Plošinka se zámkem, kloub, kování** - Kontrola funkčnosti, pevnosti a kompletnosti, a dále pak případných poškození a koroze.
- 4. Patky žebříku** - Zkontrolujte patky, zda jsou stabilní, opotřebené a zda nejsou poškozené. Všechny patky žebříku musí být k dispozici.
- 5. Rozpěrná pojistka** – Nevykazují napínacího lana poškození nebo trhliny? Jsou upevňovací body v dobrém stavu?
- 6. Přídržný třmen / multifunkční miska** - Jsou patrná poškození, trhliny?
- 7. Označení žebříku** - Jsou k dispozici všechna označení a jsou dobře čitelná?

Obsah

| | |
|--------------------------------------|----|
| Ilustrácie | 4 |
| 1. Úvod | 62 |
| 2. Prehľad výrobku | 63 |
| 3. Rozsah dodávky | 63 |
| 4. Použitie v súlade s určením | 63 |
| 5. Bezpečnostné upozornenia | 64 |
| 6. Stavba a obsluha | 66 |
| 7. Preprava a skladovanie | 67 |
| 8. Údržba a oprava | 67 |
| 9. Obal a likvidácia | 67 |
| 10. Servis a náhradné diely | 68 |
| 11. Kontrolný zoznam | 68 |

Technické zmeny vyhradené.

1. Úvod



Tento návod na použitie opisuje bezpečné používanie rebríka. Z bezpečnostných dôvodov si ho preto pred použitím dôkladne prečítajte a uchovajte ho pre prípad potreby v budúcnosti.

Tento návod na použitie je súčasťou rebríka. Ak budete rebrík odovzdávať inému používateľovi, priložte k nemu tento návod na použitie a obsluhu.



A = počet stupňov rebríka vrátane plošinky

B = maximálne užitočné zaťaženie

C = hmotnosť rebríka

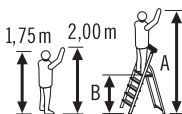

Referenčná osoba pre porovnanie výšky tela a dosahu

A = maximálny dosah

B = maximálna výška státia

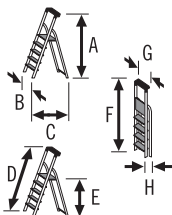

Rozmery postaveného rebríka

A = výška, B = šírka, C = hĺbka

D = dĺžka rebríka

E = maximálna výška státia

Rozmery rebríka v sklopenom stave

F = dĺžka, G = šírka, H = hĺbka

2. Prehľad výrobku

Prehľad súčastí rebríka (pozri obrázky na str. 4)

- | | |
|--------------------------------------|---|
| [A] Označenie rebríka | [F] Plošina |
| [B] Predné rameno na vystupovanie | [G] Napínacie lano (podľa konštrukcie) |
| [C] Zadné oporné rameno | [H] Multifunkčná miska |
| [D] Stupeň rebríka | [I] Bezpečnostné držadlo |
| [E] Noha rebríka | [J] Držadlo |

Technické informácie a údaje špecifické pre produkt pre príslušný typ rebríka sú uvedené na označení rebríka [A].

Dátum výroby je vyrazený na spodnej strane plošinky (kalendárny týždeň / rok).

3. Rozsah dodávky

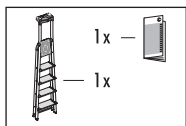

- 1 x Stupňový stojaci rebrík
- 1 x Návod na používanie

Pred ďalším použitím skontrolujte úplnosť obsahu a prípadné škody vzniknuté pri preprave.



VÝSTRAHA – Nebezpečenstvo zadusenia!

Obalový materiál nie je hračkou pre deti, vzniká nebezpečenstvo zadusenia pri nesprávnej manipulácii.

sk

4. Použitie v súlade s určením

Rebrík sa smie používať len na činnosti uvedené v tomto návode na použitie. Akékoľvek iné použitie sa pokladá za použitie v rozpore s určeným účelom a môže spôsobiť poškodenie majetku alebo dokonca poranenie osôb. Rebrík nie je hračka.

Výrobca ani predajca nenesú žiadnu zodpovednosť za škody spôsobené použitím, ktoré nie je v súlade s určením.

Rebrík spĺňa požiadavky európskej normy EN 131. Je vhodný na „profesionálne používanie“ a „súkromné používanie“.



Maximálne užitočné zaťaženie rebríka je 150 kg.

Zmeny na rebríku, ktoré nie sú povolené výrobcom, vedú k zániku všetkých nárokov na záručné plnenie.

5. Bezpečnostné upozornenia



UPOZORNENIE – Nebezpečenstvo ťažkého poranenia!

Nesprávne používanie a manipulácia s rebríkom predstavujú riziko, ktoré by mohlo viesť k smrti alebo vážnemu zraneniu.

Pri použití rebríka vzniká všeobecne nebezpečenstvo pádu. Všetky práce s rebríkom a na rebríku treba preto vykonávať tak, aby sa nebezpečenstvu pádu čo najdôslednejšie predchádzalo.

Ďalšie bezpečnostné symboly:



Upozornenie, pád z rebríka.



Prečítajte si celý návod.



Skontrolujte rebrík po dodaní a pred prvým použitím, aby ste zistili stav a funkčnosť všetkých častí. Nepoužívajte poškodený rebrík.



Maximálne zaťaženie.



Rebrík umiestnite na rovný podklad.



Vyhňte sa vykláňaniu nabok.



Rebrík nestavajte na znečistený podklad.



Na rebríku, resp. na jednom ramene rebríka, by sa mala nachádzať len jedna osoba.



Na rebrík vystupujte a zostupujte z neho tvárou k rebríku.



Pri vystupovaní a zostupovaní sa pevne držte rebríka. Pri prácach na rebríku sa držte rebríka alebo prijmite iné bezpečnostné oparenia, ak nie je možné toto opatrenie.



Vyhňte sa nadmernému bočnému zaťaženiu, napr. pri vŕtaní do muriva a betónu.



Predmety, ktoré máte so sebou pri vystupovaní a zostupovaní z rebríka, by nemali byť príliš ťažké a malo by sa s nimi dať ľahko manipulovať.



Pri vystupovaní na rebrík noste vhodnú obuv.



Ste zdravotne spôsobilí používať rebrík?
Určité zdravotné okolnosti, užívanie liekov, zneužívanie alkoholu a drog môžu ohroziť bezpečnosť pri používaní rebríka.

Tento rebrík sa má používať len na ľahké krátkodobé práce. (únava ohrozuje bezpečnosť jeho používania).

Pri preprave rebríka na strešných nosičoch alebo v nákladnom aute zabezpečte, aby bol primerane upevnený alebo namontovaný, čím sa zabráni škodám.

Rebrík musí byť vhodný na daný typ použitia.

Odstráňte všetky znečistenia rebríka, napr. mokrú farbu, špinu, olej alebo sneh.

Rebrík nepoužívajte na voľnom priestranstve a nepriaznivých poveternostných podmienok (napr. silný vietor, námraza, snehová poľadovica).

Pri profesionálnom použití je potrebná pravidelná kontrola kvalifikovanou osobou (nariadenie o prevádzkovej bezpečnosti).

Pri rozkladaní rebríka dávajte pozor na riziko zrážky, napr. s chodcami, vozidlami alebo dverami. Dvere (s výnimkou núdzových východov) a okná v pracovnej oblasti podľa možnosti uzamknite.



Výstraha, ohrozenie elektrickým prúdom.
Overte všetky riziká vyplývajúce z elektrických prevádzkových prostriedkov v pracovnej oblasti, napr. vonkajšie vedenia vysokého napätia alebo iné voľne ležiace elektrické prevádzkové prostriedky.



Na nevyhnutné práce pod napätím alebo v blízkosti vonkajších elektrických vedení nepoužívajte rebríky, ktoré vedú prúd (napr. hliníkové rebríky).



Rebrík nepoužívajte ako premostenie.

Rebrík, resp. jeho časti, sa nesmú meniť.

Počas státia na rebríku ním nehýbte.

Pri používaní vonku si všímajte vietor.



Rebrík na profesionálne použitie
a na neprofesionálne použitie.



Vystupovanie z rebríka do boku je neprípustné.



Pred použitím dbajte na úplné, zabezpečené
tvorenie oboch dielov rebríka.



Dvojité rebríky sa nesmú používať ako príložné rebríky.



Multifunkčnú miskú alebo prídržný strmeň stojacieho
rebríka zaťažujte maximálne 10 kg.



Nepoužívajte multifunkčnú miskú
alebo prídržný strmeň stojacieho
rebríka ako sedaciu plochu alebo
ako nášľapnú plochu.

6. Stavba a obsluha

(Obrázky týkajúce sa postavenia a používania – pozri str. 5.)

Postavenie a uloženie rebríka:

1. Pri stavaní rebríka dbajte na úplné, zaistené rozovretie oboch častí rebríka. Plošinu [F] následne zablokujte miernym tlakom ruky.
2. Ak chcete rebrík uložiť, naddvihnite plošinku [F] a rebrík úplne sklopte.

Stojacie rebríky – č. výr. 8050-xxx: Ak chcete uvoľniť zaistenie zámku plošinky [F-1], plošinku [F] naddvihnite a rebrík celý sklopte dohromady.

Ovládanie bezpečnostného pridržiaceho strmeňa:

(Stojacie rebríky – č. výr. 8050-xxx, 8030-xxx)

1. Bezpečnostné držadlo vytiahnite nahor. Držadlo zapadne samostatne.
2. Zasunutie bezpečnostného držadla: Najskôr uvoľnite aretáciu [I-1] na jednej strane a držadlo mierne zasuňte, potom uvoľnite aretáciu [I-1] na druhej strane a držadlo zasuňte úplne.

7. Preprava a skladovanie

UPOZORNENIE – Pozor na poškodenie!

Nesprávne zaobchádzanie s rebríkom počas prepravy a skladovania môže viesť k poškodeniu rebríka.

- Aby sa zabránilo akýmkoľvek poškodeniam rebríka (a prípadné príslušenstvo) pri preprave, treba ho bezpečne upevniť (napr. na strešné nosiče alebo vo vozidle).
- Rebríky by sa mali skladovať zložené, v suchom prostredí, stojace zvislo alebo položené na rovnom podklade.
- Rebrík skladujte tak, aby bol zabezpečený pred manipuláciou hrajúcimi sa deťmi a aby pre nikoho nepredstavoval nebezpečenstvo.
- Pri trvalom postavení rebríka zabezpečte, aby ho nepoužívali nepovolane osoby (napr. deti).

8. Údržba a oprava

- Rebrík treba pravidelne kontrolovať, či nie je poškodený. Treba zabezpečiť funkčnosť pohyblivých častí.
- Opravy a práce na údržbe rebríka musí vykonávať známa osoba a podľa návodu výrobcu.
Poznámka: Známa osoba je niekto, kto má znalosti o vykonávaní opráv a prác na údržbe, napr. účasťou na školení výrobcu.
- Pri oprave a výmene dielov, napr. nožičiek, je potrebné skontaktovať výrobcu alebo predajcu.

9. Obal a likvidácia



VÝSTRAHA – Nebezpečenstvo zadusenía!

Obalový materiál nie je hračkou pre deti, hrozí nebezpečenstvo zadusenía.

Rebrík likvidujte podľa aktuálne platných predpisov.

10. Servis a náhradné diely

Návod na použitie a obsluhu nájdete aj na internete na www.hailo.de.

HAILO-Werk · Daimlerstr. 8 · 35708 Haiger, Germany

Tel.: +49(0)2773 82-0 · Fax: +49(0)2773 82-1239

E-mail: info@hailo.de · www.hailo.de

11. Kontrolný zoznam

Pri pravidelnej kontrole rebríkov dbajte na body kontroly 1. – 7. V prípade, že pri niektorom z bodov výjde neuspokojivý výsledok, rebrík by sa NEMAL používať.

Pri profesionálnom použití rebríka je potrebná pravidelná opakovaná kontrola jeho riadneho stavu kompetentnou osobou.

(Prehľad kontrolných bodov [obrázok] – pozri str. 5.)

- 1. Všeobecné body kontroly** - Je rebrík znečistený (napr. špinou, blatom, lakom, olejom alebo tukom)? Všetky upevnenia (nity, skrutky, čapy atď.) musia byť k dispozícii. Sú upevnenia uvoľnené alebo zhrdzavené?
- 2. Bočnice, stupne** - Sú bočnice a stupne rebríka ohnuté, zakrivené, skrútené, vyduté, s trhlinami, skorodované alebo spráchnivené? Všetky stupne rebríka musia byť v plnom počte. Sú schodíky opotrebované, uvoľnené, zhrdzavené alebo poškodené?
- 3. Plošina so zámkom, kĺb, kovanie** - Kontrola funkčnosti, pevnosti a kompletnosti, a ďalej potom prípadných poškodení a korózie.
- 4. Nohy rebríka** - Skontrolujte nožičky na pevnosť, opotrebovanie a poškodenie. Rebrík musí mať všetky nohy.
- 5. Rozperná poistka** - Sú prítomné poškodenia, trhliny na napínacom popruhu? Sú upevňovacie body v dobrom stave?
- 6. Prídržný strmeň / multifunkčná miska** - Sú zrejmé poškodenia, trhliny?
- 7. Označenia rebríka** - Sú všetky označenia k dispozícii a dobre čitateľné?

Περιεχόμενα

| | |
|--|----|
| εικονογραφήσεις | 4 |
| 1. Εισαγωγή | 69 |
| 2. Επισκόπηση προϊόντος | 70 |
| 3. Περιεχόμενο συσκευασίας | 70 |
| 4. Ενδεικνυόμενη χρήση | 70 |
| 5. Υποδείξεις ασφαλείας | 71 |
| 6. Στήσιμο / Χειρισμός | 73 |
| 7. Μεταφορά / αποθήκευση | 74 |
| 8. Συντήρηση / διατήρηση σε καλή κατάσταση | 74 |
| 9. Συσκευασία / απόρριψη | 74 |
| 10. Σέρβις / ανταλλακτικά | 75 |
| 11. Λίστα ελέγχου | 75 |

Με επιφύλαξη τεχνικών αλλαγών.

1. Εισαγωγή



Σε αυτές τις οδηγίες χρήσης περιγράφεται η ασφαλής χρήση της σκάλας. Πριν από τη χρήση και για λόγους ασφαλείας, διαβάστε προσεκτικά αυτές τις οδηγίες χρήσης και χειρισμού και φυλάξτε τις για να μπορείτε να ανατρέξετε σε αυτές στο μέλλον.

Αυτές οι οδηγίες χρήσης αποτελούν αναπόσπαστο μέρος της σκάλας. Σε περίπτωση παράδοσης της σκάλας σε άλλο άτομο, πρέπει να παραδίδονται ταυτόχρονα και οι οδηγίες χρήσης.



A = αριθμός σκαλοπατιών συμπεριλαμβανομένου του πλατύσκαλου
B = μέγιστο δυνατό ωφέλιμο φορτίο
C = βάρος σκάλας

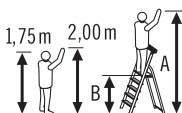

Άτομο αναφοράς για ύψος σώματος και ύψος στο οποίο φτάνει ο χρήστης
A = μέγιστο δυνατό ύψος στο οποίο φτάνει ο χρήστης
B = μέγιστο δυνατό ύψος σε όρθια στάση

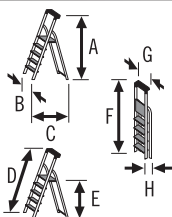

Διαστάσεις ανοιγμένης σκάλας
A = ύψος, B = πλάτος, C = βάθος
D = μήκος σκάλας
E = μέγιστο δυνατό ύψος σε όρθια στάση
Διαστάσεις συμπτυγμένης σκάλας
F = μήκος, G = πλάτος, H = βάθος

2. Επισκόπηση προϊόντος

Επισκόπηση των εξαρτημάτων της σκάλας (βλ. εικόνες στη σελίδα 4):

- | | |
|--------------------------------|--|
| [A] Ετικέτα σκάλας | [G] Ιμάντας (ανάλογα με την κατασκευή) |
| [B] Μπροστινό σκέλος πρόσβασης | [H] Πολυλειτουργικός δίσκος |
| [C] Πίσω σκέλος στήριξης | [I] Βραχίονας συγκράτησης ασφαλείας |
| [D] Σκαλοπάτι | [J] Βραχίονας συγκράτησης |
| [E] Πέλμα σκάλας | |
| [F] Πλατύσκαλο | |

Τα συγκεκριμένα στοιχεία προϊόντος για τον εκάστοτε τύπο σκάλας αναφέρονται στη σήμανση της σκάλας [A].

Η ημερομηνία κατασκευής είναι τυπωμένη στην κάτω πλευρά του πλατύσκαλου (ημερολογιακή εβδομάδα / έτος).

3. Περιεχόμενο συσκευασίας

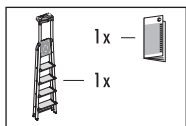

- 1 x Σκάλα μονής πρόσβασης
- 1 x Οδηγίες χρήσης

Προτού συνεχίσετε τη χρήση, ελέγξτε το περιεχόμενο ως προς την πληρότητά του και για πιθανές ζημιές μεταφοράς.



ΠΡΟΕΙΔΟΠΟΙΗΣΗ – Κίνδυνος πνιγμού!

Το υλικό συσκευασίας δεν είναι παιδικό παιχνίδι, ενέχει κίνδυνο πνιγμού σε περίπτωση ακατάλληλου χειρισμού.

4. Ενδεικνυόμενη χρήση

Η σκάλα επιτρέπεται να χρησιμοποιείται μόνο όπως περιγράφεται στις παρούσες οδηγίες χρήσης. Οποιαδήποτε άλλη χρήση θεωρείται μη ενδεικνυόμενη και μπορεί να οδηγήσει σε υλικές ζημιές ή ακόμη και σε βλάβες σε άτομα. Η σκάλα δεν είναι παιδικό παιχνίδι.

Ο κατασκευαστής ή το κατάστημα πώλησης δεν αναλαμβάνουν καμία ευθύνη για ζημιές οι οποίες οφείλονται σε μη ενδεικνυόμενη χρήση.

Η σκάλα πληροί τις απαιτήσεις του ευρωπαϊκού προτύπου EN 131.

Ενδείκνυται για «επαγγελματική» και «μη επαγγελματική» χρήση.



Το μέγιστο δυνατό ωφέλιμο φορτίο της σκάλας ανέρχεται σε 150 kg. Μετατροπές στη σκάλα οι οποίες δεν έχουν εγκριθεί από τον κατασκευαστή επιφέρουν ακύρωση της εμπορικής και νόμιμης εγγύησης.

5. Υποδείξεις ασφαλείας



ΠΡΟΕΙΔΟΠΟΙΗΣΗ – Κίνδυνος σοβαρών τραυματισμών!

Σε περίπτωση ανορθόδοξης χρήσης ή χειρισμού της σκάλας ενέχουν κίνδυνοι οι οποίοι μπορεί να έχουν ως αποτέλεσμα σοβαρούς τραυματισμούς ή το θάνατο.

Γενικά, κατά τη χρήση της σκάλας υφίσταται κίνδυνος πτώσης. Συνεπώς, όλες οι εργασίες με τη σκάλα και πάνω σ' αυτήν πρέπει να εκτελούνται έτσι, ώστε ο κίνδυνος πτώσης να περιορίζεται όσο το δυνατόν περισσότερο.

Συμπληρωματικά σύμβολα πληροφοριών ασφαλείας



Προειδοποίηση, πέστε από τη σκάλα.



Διαβάστε όλες τις οδηγίες.



Ελέγξτε τη σκάλα μετά την παράδοση και πριν από την πρώτη χρήση, ούτως ώστε να βεβαιωθείτε για την καλή κατάσταση και λειτουργία όλων των εξαρτημάτων. Απαγορεύεται η χρήση κατεστραμμένης σκάλας.



Μέγιστο φορτίο.



Τοποθετήστε τη σκάλα σε επίπεδο υπόστρωμα.



Μην γέρνετε στο πλάι, έξω από τη σκάλα.



Μην στήνετε τη σκάλα σε βρώμικο υπόστρωμα.



Μόνο ένα άτομο επιτρέπεται να βρίσκεται πάνω στη σκάλα ή σε ένα σκέλος της σκάλας.



Ανεβαίνετε και κατεβαίνετε από τη σκάλα με το πρόσωπό σας να βλέπει σε αυτήν.



Τόσο κατά την ανάβαση όσο και κατά την κατάβαση πρέπει να κρατιέστε καλά από τη σκάλα. Όταν εκτελείτε εργασίες πάνω στη σκάλα, να κρατιέστε καλά ή να λαμβάνετε άλλα μέτρα ασφαλείας, εφόσον αυτό δεν είναι εφικτό.



Αποφεύγετε τις υπερβολικές πλευρικές καταπονήσεις, π.χ. όταν τρυπάτε σε τοίχο και μπετόν.



Τα αντικείμενα που μεταφέρετε όταν μετακινήσετε πάνω στη σκάλα δεν πρέπει να είναι πολύ βαριά και πρέπει να είναι εύκολα στο χειρισμό τους.



Όταν ανεβαίνετε στη σκάλα πρέπει να φοράτε κατάλληλα υποδήματα.



Σας επιτρέπει η υγεία σας τη χρήση της σκάλας; Ορισμένες κλινικές καταστάσεις, η λήψη φαρμάκων, η κατάχρηση αλκοόλ ή ναρκωτικών ουσιών ενδέχεται να ενέχουν κίνδυνο για την ασφάλεια κατά τη χρήση της σκάλας.

Η σκάλα πρέπει να χρησιμοποιείται μόνο για ελαφριές εργασίες μικρής διάρκειας. (η κόπωση ενέχει κίνδυνο για την ασφαλή χρήση).

Για να μην προκαλέσετε ζημιές κατά τη μεταφορά σκαλών πάνω σε σχάρες οροφής ή μέσα σε φορτηγό, βεβαιωθείτε ότι οι σκάλες έχουν στερεωθεί ή τοποθετηθεί με τον κατάλληλο τρόπο.

Βεβαιωθείτε ότι η σκάλα είναι κατάλληλη για την εκάστοτε χρήση.

Καθαρίστε όλες τις ακαθαρσίες από τη σκάλα, π.χ. υγρό χρώμα, ρύπους, λάδι ή χιόνι.

Μην χρησιμοποιείτε τη σκάλα σε εξωτερικούς χώρους, όταν επικρατούν δυσμενείς καιρικές συνθήκες, π.χ. δυνατός άνεμος, παγετός, παγωμένο χιόνι.

Σε περίπτωση επαγγελματικής χρήσης, απαιτείται τακτική επιθεώρηση από άτομο αρμόδιο για την εν λόγω εργασία (κανονισμός λειτουργικής ασφάλειας).

Κατά την τοποθέτηση της σκάλας, προσέχετε να μην χτυπήσετε π.χ. σε πεζούς, οχήματα ή πόρτες. Εφόσον είναι δυνατό, ασφαλίστε τις πόρτες (όχι όμως τις εξόδους ασφαλείας) και τα παράθυρα μέσα στο χώρο εργασίας.



Προειδοποίηση, ηλεκτρικός κίνδυνος.

Εντοπίστε όλους τους κινδύνους στο χώρο εργασίας που οφείλονται σε ηλεκτρικά μέσα λειτουργίας, π.χ. εκτεθειμένοι αγωγοί υψηλής τάσης και άλλος εκτεθειμένος ηλεκτρικός εξοπλισμός.



Για απαραίτητες εργασίες υπό τάση ή κοντά σε εκτεθειμένα ηλεκτρικά καλώδια, μην χρησιμοποιείτε σκάλες οι οποίες είναι καλοί αγωγοί του ηλεκτρισμού.



Μην χρησιμοποιείτε τη σκάλα ως γέφυρα.

Απαγορεύονται οι μετατροπές στις σκάλες ή μέρη αυτών

Μην μετακινείτε τη σκάλα όταν στέκεστε όρθιοι πάνω σε αυτήν.

Κατά τη χρήση σε υπαίθριο χώρο, προσέχετε τον αέρα.



Σκάλα για «επαγγελματική» και «μη επαγγελματική» χρήση.



Απαγορεύεται να κατεβαίνετε από το πλάι.



Πριν από τη χρήση, βεβαιωθείτε ότι και τα δύο τμήματα της σκάλας έχουν ανοίξει πλήρως.



Οι σκάλες μονής πρόσβασης απαγορεύεται να χρησιμοποιούνται ως σκάλες στήριξης σε επίπεδη επιφάνεια, εκτός αν έχουν σχεδιαστεί για τη συγκεκριμένη χρήση.



Ο πολυλειτουργικός δίσκος ή ο βραχίονας συγκράτησης της σκάλας μονής πρόσβασης μπορούν να επιβαρύνονται με μέγιστο φορτίο 10 kg.



Μην κάθεστε και μην πατάτε πάνω στον πολυλειτουργικό δίσκο ή τον βραχίονα συγκράτησης της σκάλας μονής πρόσβασης.

el

6. Στήσιμο και Χειρισμός

(Για τις εικόνες σχετικά με το στήσιμο και τον χειρισμό ανατρέξτε στη σελίδα 5.)

Τοποθέτηση και φύλαξη της σκάλας:

1. Όταν στήνετε τη σκάλα, να βεβαιώνετε ότι και τα δύο σκέλη της έχουν ανοίξει τελείως. Επιπλέον, ασφαλίστε το πλατύσκαλο [F] πιέζοντάς το ελαφρά με το χέρι.
2. Για τη φύλαξη, ανασηκώστε το πλατύσκαλο [F] και συμπύξτε τη σκάλα. Σκάλες μονής πρόσβασης – αριθ. είδους 8050-xxx: Για να απασφαλίσετε το κλειδωμα του πλατύσκαλου [F-1], σπρώξτε το προς τα μέσα και ανασηκώστε ταυτόχρονα το πλατύσκαλο [F] συμπύσσοντας τελείως τη σκάλα.

Χειρισμός βραχίονα συγκράτησης ασφαλείας:

(Σκάλες μονής πρόσβασης – αριθ. είδους 8050-xxx, 8030-xxx)

1. Τραβήξτε τον βραχίονα συγκράτησης ασφαλείας προς τα πάνω. Ο βραχίονας συγκράτησης ασφαλείας αυτομάτως.
2. Σπρώξτε τον βραχίονα συγκράτησης ασφαλείας προς τα μέσα: Έπειτα, λύστε στη μία πλευρά την ασφάλεια [I-1] και σπρώξτε λίγο τον βραχίονα συγκράτησης προς τα μέσα. Στη συνέχεια, λύστε την ασφάλεια [I-1] στην άλλη πλευρά και σπρώξτε τον βραχίονα τελείως προς τα μέσα.

7. Μεταφορά και αποθήκευση

ΥΠΟΔΕΙΞΗ – Προσοχή, πρόκληση ζημιών!

Ο ανορθόδοξος χειρισμός της σκάλας κατά τη μεταφορά και την αποθήκευση μπορεί να οδηγήσει σε ζημιές στη σκάλα

- Στερεώνετε με ασφάλεια τη σκάλα (και τον πρόσθετο εξοπλισμό εφόσον υπάρχει) κατά τη μεταφορά (π.χ. πάνω σε σχάρα οροφής ή στο αυτοκίνητο) για να αποφύγετε την πρόκληση ζημιών.
- Αποθηκεύετε τη σκάλα συμπτυγμένη σε ξηρό χώρο, σε κατακόρυφη θέση ή πλαγιασμένη.
- Αποθηκεύετε τη σκάλα έτσι ώστε να είναι προστατευμένη από παιδιά που παίζουν και να μην εμποδίζει άλλα άτομα.
- Όταν η σκάλα παραμένει μονίμως ανοιχτή, διασφαλίζετε ότι δεν πρόκειται να χρησιμοποιηθεί από μη εξουσιοδοτημένα άτομα (π.χ. από παιδιά).

8. Συντήρηση / διατήρηση σε καλή κατάσταση

- Πρέπει να ελέγχετε τακτικά τη σκάλα για ζημιές. Πρέπει να διασφαλίζετε τη λειτουργία όλων των κινητών μερών.
- Οι επισκευές και οι εργασίες συντήρησης στη σκάλα πρέπει να εκτελούνται από άτομο με ανάλογη τεχνική κατάρτιση και σύμφωνα με τις οδηγίες του κατασκευαστή.

Σημείωση: Ένα άτομο με τεχνική κατάρτιση είναι κάποιος ο οποίος διαθέτει τις γνώσεις ώστε να εκτελεί επισκευές ή εργασίες συντήρησης, π.χ. αφού συμμετάσχει σε εκπαίδευση από τον κατασκευαστή.

- Στην περίπτωση επισκευής και αντικατάστασης εξαρτημάτων, όπως π.χ. των ποδιών, πρέπει να επικοινωνείτε με τον κατασκευαστή ή το κατάστημα πώλησης εφόσον είναι απαραίτητο.

9. Συσσκευασία / απόρριψη



ΠΡΟΕΙΔΟΠΟΙΗΣΗ – Κίνδυνος πνιγμού! Το υλικό συσκευασίας δεν είναι παιδικό παιχνίδι, ενέχει κίνδυνο πνιγμού.

Η σκάλα πρέπει να απορρίπτεται σύμφωνα με τους ισχύοντες κανονισμούς.

10. Σέρβις / ανταλλακτικά

Μπορείτε να βρείτε αυτές τις οδηγίες χρήσης και στο διαδίκτυο στη διεύθυνση www.hailo.de.

HAILO-Werk · Daimlerstr. 8 · 35708 Haiger, Germany

Tel.: +49(0)2773 82-0 · Fax: +49(0)2773 82-1239

E-mail: info@hailo.de · www.hailo.de

11. Λίστα ελέγχου

Κατά την τακτική επιθεώρηση της σκάλας πρέπει να λαμβάνονται υπόψη τα σημεία ελέγχου 1. ως 7. Αν το αποτέλεσμα του ελέγχου για κάποιο από τα σημεία δεν είναι ικανοποιητικό, η σκάλα ΔΕΝ θα πρέπει να χρησιμοποιείται.

Σε περίπτωση επαγγελματικής χρήσης, απαιτείται τακτικός, επαναλαμβανόμενος έλεγχος της καλής κατάστασης της σκάλας από αρμόδιο άτομο.

(Επισκόπηση των σημείων ελέγχου [εικόνα] βλ. σελίδα 5.)

- 1. Γενικά σημεία ελέγχου** - Πρέπει να υπάρχουν όλα τα στηρίγματα (πριτσίνια, βίδες, μπουλόνια κ.λπ.) ανεξαιρέτως. Είναι κάποια στηρίγματα χαλαρά ή παρουσιάζουν διάβρωση; Υπάρχουν ρύποι (π.χ. βρωμιά, λάσπη, μπογιά, λάδι ή γράσο) στη σκάλα;
- 2. Σκέλη σκάλας, σκαλοπάτια** - Είναι τα σκέλη της σκάλας και τα ενισχυτικά στηρίγματα λυγισμένα, παραμορφωμένα, περιστραμμένα, βαθουλωμένα, σπασμένα, διαβρωμένα ή σκουριασμένα; Πρέπει να υπάρχουν όλα τα σκαλοπάτια ανεξαιρέτως. Υπάρχουν φθαρμένα, χαλαρά, διαβρωμένα ή κατεστραμμένα σκαλοπάτια;
- 3. Πλατύσκαλο με εξαρτήματα κλειδώματος, αρθρώσεις, μεντεσέδες** - Έλεγχος λειτουργικότητας, σταθερότητας και πληρότητας, καθώς και έλεγχος για ζημιές και διάβρωση.
- 4. Πέλματα σκάλας** - Ελέγξτε τα πέλματα της σκάλας ως προς τη σταθερότητά τους, φθορές και πιθανές ζημιές. Πρέπει να υπάρχουν όλα τα πέλματα.
- 5. Ιμάντας ασφαλείας** - Υπάρχουν ζημιές ή σχισίματα στον ιμάντα; Είναι τα σημεία στερέωσης σε καλή κατάσταση;
- 6. Βραχίονας συγκράτησης / πολυλειτουργικός δίσκος**
Υπάρχουν ζημιές ή ρωγμές;
- 7. Ετικέτες σκάλας** - Υπάρχουν όλες οι ετικέτες και είναι ευανάγνωστες;

Содержание

| | |
|---|----|
| Иллюстрации | 4 |
| 1. Введение | 76 |
| 2. Обзор продукции | 77 |
| 3. Комплект поставки | 77 |
| 4. Применение по назначению | 77 |
| 5. Указания по технике безопасности | 78 |
| 6. Сборка стремянки/обращение со стремянкой | 80 |
| 7. Транспортировка/хранение | 81 |
| 8. Техобслуживание/текущий ремонт | 81 |
| 9. Упаковка/утилизация | 81 |
| 10. Техобслуживание/запасные части | 82 |
| 11. Контрольный Список | 82 |

Мы оставляем за собой право на
технические изменения.

1. Введение



Настоящее руководство по эксплуатации содержит информацию о безопасном использовании стремянки. Перед использованием стремянки необходимо хорошо изучить данное руководство по эксплуатации в целях безопасности.

Руководство принадлежит стремянке. Руководство должно храниться всегда в доступном месте. Передача стремянки без руководства по эксплуатации не допускается.



A = количество ступеней, включая площадку
B = максимальная нагрузка
C = вес стремянки

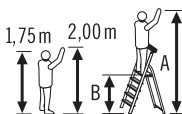

Нормативный рост и рабочая высота с вытянутой рукой
A = максимальная рабочая высота с вытянутой рукой
B = высота площадки

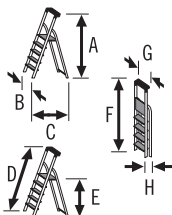

Габаритные размеры в установленном состоянии
A = высота, B = ширина, C = глубина
D = длина лестницы, E = высота площадки
Габаритные размеры в сложенном состоянии
F = длина, G = ширина, H = глубина

2. Обзор продукции

Компоненты стремянки (см. рис. на с. 4):

- | | |
|---------------------------|---|
| [A] маркировкой стремянки | [G] Оттяжки (в зависимости от исполнения) |
| [B] Переднее колено | [H] Многофункциональная полка |
| [C] Заднее опорное колено | [I] Безопасная |
| [D] ступенька | [J] Поддерживающая скоба |
| [E] Ножка стремянки | |
| [F] Площадка | |

Информация об изделии, соответствующая типу стремянки, указана на табличке с маркировкой [A]. Дата производстве выштампована на нижней части платформы (календарная неделя / год).

3. Комплект поставки



- 1 x Лестница-стремянка с односторонним подъемом
- 1 x Руководство по эксплуатации

Перед дальнейшим применением проверьте упаковку на целостность и наличие повреждений при транспортировке.



ПРЕДОСТЕРЕЖЕНИЕ –

Опасность попадания мелких деталей в дыхательные пути!
Не позволяйте детям играть с упаковкой, в случае ненадлежащего обращения присутствует опасность асфиксии.

4. Применение по назначению

Стремянку разрешается использовать только способом, описанным в настоящем руководстве по эксплуатации.

Любое другое использование является использованием не по назначению и может привести к материальному ущербу или травмам. Не позволяйте детям играть со стремянкой.

Производитель или продавец не несут ответственности за ущерб, возникший в результате применения не по назначению.

Лестница соответствует требованиям европейского стандарта EN 131.

Она предназначена для

«профессионального использования»

и «бытового использования».



Максимальная нагрузка на стремянку составляет 150 кг.

Изменения в конструкции стремянки, которые не были разрешены изготовителем, приводят к отмене гарантийных обязательств изготовителя.

5. Указания по технике безопасности



ПРЕДОСТЕРЕЖЕНИЕ –

Опасность причинения тяжелых травм!

В случае ненадлежащего применения стремянки возникает опасность причинения тяжелых травм или смерти.

При использовании стремянки существует опасность падения с нее. Все работы с применением стремянки и на стремянке должны выполняться с минимальным риском падения с нее.

Основные пиктограммы по технике безопасности



Предупреждение, упасть с лестницы.
Полностью прочитайте руководство.



Сразу после поставки проверьте стремянку. Перед каждым использованием осматривайте стремянку на предмет повреждений и безопасности применения. Не используйте поврежденную стремянку.



Максимальная нагрузка.



Установите стремянку на ровную площадку.
Не следует отклоняться при работе на стремянке.



Не устанавливайте стремянку на грязное основание.



максимальное количество пользователей



Поднимайтесь и опускайтесь со стремянки лицом к лестнице.



Крепко держитесь за стремянку во время подъема или спуска. При выполнении работ на стремянке необходимо держаться за нее или — если это невозможно — принять другие меры безопасности.



Не применяйте чрезмерную боковую нагрузку, как, например, при сверлении кирпичной или бетонной кладки.



Предметы, поднимаемые с помощью стремянки, должны быть легкими и удобными в использовании.



При работе на стремянке надевайте соответствующую обувь.



Позволяет ли ваше состояние здоровья использовать в работе стремянку? Некоторые факторы, определяющие состояние здоровья, не совместимы с работой по использованию стремянки: так, прием медикаментов, употребление алкоголя или наркотических веществ могут отрицательно повлиять на безопасность при работе со стремянкой.

Не следует находиться на стремянке длительное время без периодических перерывов (усталость может стать причиной возникновения опасных ситуаций).

При использовании стремянки на прогоне крыши или при перевозке стремянки в грузовике, для того чтобы избежать различных повреждений, следует убедиться, что стремянка надежно и соответствующим образом закреплена.

Убедитесь, что стремянка пригодна для соответствующей цели применения!

Необходимо очистить стремянку от загрязнений любого рода, таких как невысохшая краска, грязь, масло или снег.

Не разрешается работать на стремянке на открытом воздухе при неблагоприятных погодных условиях, например при сильном ветре, обледенении, гололедице.

При использовании стремянки на предприятии необходимо осуществлять регулярный контроль состояния стремянки силами специально подготовленного для этой цели специалиста (предписания по обеспечению промышленной безопасности).

При установке стремянки следует учитывать возможный риск того, что на нее может, например, наткнуться пешеход, ее может задеть автомобиль или открывающиеся двери. Двери (если это не двери запасного выхода) и окна в местах проведения работ должны быть по возможности заперты на ключ.



Предостережение! Опасность поражения током!
Определите все риски от имеющегося на объекте производимых работ электрооборудования, в т. ч. наружной электропроводки с высоким напряжением или электрооборудования, не имеющего защиту.

Для безотлагательных работ под напряжением или вблизи наружной электропроводки нельзя использовать стремянку, изготовленную из токопроводящего материала.



Не используйте лестницу в качестве моста-перемычки.

Запрещается изменять конструкцию стремянки или частей стремянки.

Не передвигать лестницу стоя на ней.

При использовании вне помещений учитывать ветер.



Стремянка профессионального назначения и стремянка бытового назначения.



Запрещается спуск с лестницы вбок.



Перед применением стремянки проследите за тем, чтобы угол раскрытия обеих секций.



Стремянки запрещается использовать в качестве приставных лестниц, если они не рассчитаны для такого применения.



Максимальная нагрузка на многофункциональную полку или поддерживающую скобу лестницы-стремянки с односторонним подъемом – 10 кг.



Не использовать многофункциональную полку или поддерживающую скобу лестницы-стремянки в качестве сиденья или ступеньки.

6. Сборка стремянки и Обращение со стремянкой

(Изображения об установке и обслуживании см. на с. 5.)

Установка и складывание стремянки:

1. При установке стремянки следите за тем, чтобы обе секции были раскрыты полностью и зафиксированы. Слегка надавите рукой на платформу [F] для дополнительной фиксации.
2. Для складывания приподнимите площадку [F] и сложите стремянку. Лестницы-стремянки с односторонним подъемом – арт. 8050-xxx: Для разблокировки вставьте фиксатор [F-1], приподнимите площадку [F] и полностью сложите стремянку.

Обращение с безопасной поддерживающей скобой:

(Лестницы-стремянки с односторонним подъемом – арт. 8050-xxx, 8030-xxx)

1. Выдвиньте фиксирующую скобу вверх. Скоба зафиксируется автоматически.
2. Задвигание безопасной поддерживающей скобы. Сначала ослабить стопор [I-1] на одной стороне и немного задвинуть поддерживающую скобу, затем ослабить фиксатор [I-1] на другой стороне и полностью задвинуть скобу.

7. Транспортировка и хранение

ВНИМАНИЕ – Опасность повреждений!

Ненадлежащее обращение со стремянкой при транспортировке и хранении может привести к ее повреждению.

- Во избежание повреждений при транспортировке стремянок их необходимо надежно закреплять (например, на багажнике или в машине).
- Хранить стремянку вертикально или на поверхности в сложенном положении в сухом помещении.
- При хранении стремянки следует исключить доступ к ней детей и посторонних лиц (существует, например, опасность споткнуться).
- При долговременной установке стремянки следить за тем, чтобы ею не пользовались посторонние (например, дети).

8. Техобслуживание/текущий ремонт

- Необходимо регулярно проверять стремянку на наличие повреждений. Необходимо также проверять исправность подвижных частей стремянки.
- Ремонт и обслуживание стремянки должны проводиться квалифицированным работником в соответствии с инструкцией производителя.

Примечание: Квалифицированным работником является лицо, усвоившее знания по выполнению ремонта и технического обслуживания, например, пройдя обучение у производителя.

- При ремонте и замене деталей, таких как ножки, при необходимости обратиться к производителю или дилеру.

9. Упаковка/утилизация



ПРЕДОСТЕРЕЖЕНИЕ – Опасность попадания мелких деталей в дыхательные пути! Не позволяйте детям играть с упаковкой, существует опасность удушья.

Стремянка подлежит утилизации в соответствии с действующими нормами.

10. Техобслуживание/запасные части

Настоящее руководство по эксплуатации вы также найдете в Интернете: www.hailo.de.

HAILO-Werk · Daimlerstr. 8 · 35708 Haiger, Germany

Tel.: +49(0)2773 82-0 · Fax: +49(0)2773 82-1239

E-mail: info@hailo.de · www.hailo.de

11. Контрольный Список

Для регулярной проверки стремянки следует учитывать проверочные пункты с 1 по 7. В случае неудовлетворительного результата проверки по одному из проверочных пунктов стремянку использовать НЕЛЬЗЯ.

При промышленном использовании стремянки компетентный работник должен регулярно проверять состояние стремянки.

(Контрольные пункты [изображение] см. на с. 5.)

- 1. Общие проверочные пункты** - Имеются ли загрязнения (например, грязь, шлам, краска, масло или консистентная смазка) на стремянке? Все крепления (заклепки, винты, болты и т. д.) должны быть в наличии. Не ослабли ли крепления и не повреждены ли они коррозией?
- 2. Колена, ступени** - Колена и стойки жесткости деформированы, смещены, измяты, имеют трещины или поражены коррозией? Все ступени стремянки должны быть в наличии. Ступени стремянки изношены, ослабли, поражены коррозией или повреждены?
- 3. Площадка с фиксатором, шарниры, фурнитура** - Проверка на предмет работоспособности, крепления, полноты, наличие повреждений и коррозии.
- 4. Ножки стремянки** - Проверьте ножки стремянки на прочность и наличие следов износа и повреждений. Все ножки стремянки должны быть в наличии.
- 5. Перемычка** - имеются ли повреждения или трещины на натяжном тросе? В хорошем ли состоянии находятся точки крепления?
- 6. Поддерживающая скоба / многофункциональная полка** - Имеются ли повреждения, трещины?
- 7. Маркировки стремянок** - Все ли маркировки имеются и различимы ли они?

Innehållsförteckning

| | |
|--|----|
| Illustrationerna | 4 |
| 1. Inledning | 83 |
| 2. Produktöversikt | 84 |
| 3. Leveransomfattning | 84 |
| 4. Ändamålsenlig användning | 84 |
| 5. Säkerhetsanvisningar | 85 |
| 6. Montering och användning | 87 |
| 7. Transport och förvaring | 88 |
| 8. Skötsel, reparation och underhåll | 88 |
| 9. Förpackning och bortscaffande | 88 |
| 10. Service och reservdelar | 89 |
| 11. Kontrollschema | 89 |

Tekniska ändringar förbehållna.

1. Inledning



Denna bruksanvisning beskriver säker användning av stegen. Läs av säkerhetsskäl noggrant igenom bruksanvisningen före användningen av stegen och spara den för ev. framtida bruk.

Denna bruksanvisning är en del av stegen. Om stegen ges vidare måste bruksanvisningen också följa med.



A = antal steg inklusive plattform
B = max. lastkapacitet
C = stegens vikt

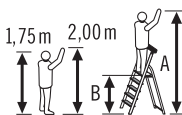

Referensperson för kroppslängd och vertikal räckvidd
A = max. vertikal räckvidd
B = max. ståhöjd

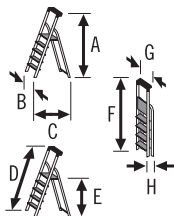

Mått vid uppställd stege
A = höjd, B = bredd, C = djup
D = stegens längd, E = max. ståhöjd
Mått vid hopfälld stege
F = längd, G = bredd, H = djup

ru

sv

2. Produktöversikt

Översikt över stegens delar (se illustrationerna på sidan 4):

- | | |
|-----------------------------|----------------------------|
| [A] Stegens produktmärkning | [G] Spännband |
| [B] Främre stegben | (beroende på konstruktion) |
| [C] Bakre stödben | [H] Multifunktionsskal |
| [D] Stegyta | [I] Säkerhetsstödbåge |
| [E] Stegfot | [J] Stödbåge |
| [F] Plattform | |

De produktspecifika uppgifterna för respektive stegtyp anges på stegmärkningen [A].

Tillverkningsdatumet är inpräglad på plattformens undersida (kalendervecka/år).

3. Leveransomfattning

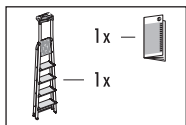

1 x Trappsteg

1 x Bruksanvisning

Kontrollera före användningen att innehållet är fullständigt och att inga transportskador förekommer.



WARNING: Risk för kvävning!

Förpackningsmaterial är ingen leksak för barn, det finns risk för kvävning om det hanteras på fel sätt.

4. Ändamålsenlig användning

Den här stegen får endast användas enligt vad som beskrivs i dessa bruksinstruktioner. All övrig användning räknas inte som ändamålsenlig användning och kan leda till skada på egendom och även till personskada. Stegen är ingen leksak.

Tillverkaren eller återförsäljaren tar inget ansvar för skador som är orsakade av felaktig användning.

Stegen uppfyller kraven i den europeiska standarden EN 131.

Den är lämplig för användning i "professionell användning" och "icke-professionell användning".

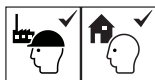

Stegens max. lastkapacitet är 150 kg.

Modifieringar av stegen, som inte auktoriserats av tillverkaren, leder till att garantin inte gäller.

5. Säkerhetsanvisningar

VARNING – Risk för allvarliga skador!

Vid en felaktig användning eller hantering av stegen uppstår risker som kan leda till allvarliga skador eller till dödsfall.

Vid användning av stegen finns i princip fara för att falla. Alla arbeten med och på stegen ska därför genomföras så att risken för att falla är så låg som möjligt.

Övriga säkerhetsinformationssymboler:



Varning, fall från stegen.



Observera anvisningarna.



Inspektera den stege som ska användas visuellt efter skador för en säker användning före varje ny arbetsdags början.



Maximal belastning.



Använd inte stegen på ojämnt eller löst underlag.



Undvik att luta dig åt sidorna.



Avlägsna skräp från marken.



Maximalt antal användare.



Gå upp på, och ner från, vänd mot stegen.



Vid arbeten på en stege, håll fast dig med ena handen. Om detta inte är möjligt, vidta ytterligare säkerhetsåtgärder.



Undvik överdriven sidobelastning, t.ex. vid borring i murverk och betong.



Förmål, som transporteras vid uppklättringen på en stegen, skall vara lätta och lätthanterliga.



Vid uppklättring på stegen, använd ändamålsenliga skodon.



Är du i ett hälsotillstånd som passar för att använda stegen? Bestämda hälsokrav gäller. Medicinintag, alkohol- eller drogmisbruk kan göra användningen av stegen till en säkerhetsfara.

Arbeta inte för länge på stegen utan regelbundna pauser (trötthet är en säkerhetsrisk).

Vid transport av stegen, förhindra skador genom att t.ex. surra fast den och säkerställ att den sitter fast ordentligt.

Före varje användning, säkerställ att stegen är lämplig.

Avlägsna alla orenheter från stegen, t.ex. våt färg, smuts, olja eller snö.

Använd inte stegen utomhus vid ogynnsamma väderförhållanden (t.ex. stark vind, isbildning, snöhalka).

Innan du börjar använda stegen i arbetet, skall en riskbedömning (enligt arbetsskyddslagen) utföras.

Vid uppställning av stegen, måste man vara medveten om risken för kollision, t.ex. med fotgängare, fordon eller dörrar. Om så är möjligt, lås dörrar (dock inte utrymningsvägar) och fönster inom arbetsområdet.



Varning, farlig ström. Fastställ alla risker med elektrisk utrustning som finns inom arbetsområdet, som t.ex. högspänningsluftledningarna eller annan friliggande elektrisk utrustning. Använd inte heller stegen när det finns risk för farlig ström.



Vid oundvikliga arbeten under spänning, eller i närheten av elektriska luftledningarna, använd inte stegar som kan leda ström (t.ex. aluminiumstegar).



Använd inte stegen som en bro eller övergång.

Stegen och stegens delar får inte modifieras.

Flytta inte på stegen under tiden du står på den.

Vid användning utomhus måste säkerhetsåtgärder mot vindpåverkan vidtas.



Stegen lämpar sig för icke yrkesmässigt och yrkesmässigt bruk.



Använd inte stegen för att tillträde till en annan nivå.



Se till att du öppnar båda delarna på stegen helt säkert innan du använder den.



Använd inte en stegen i hopfällt tillstånd som enkelstege.



Trappstegens multifunktionsskal eller stödbåge tål max. 10 kg belastning.



Använd inte trappstegens multifunktionsskal eller stödbåge som sittyta eller stegyta.

6. Montering och användning

(Illustrationer för montering och användning, se sida 5.)

SV

Uppställning och förvaring av stegen:

1. Vid uppställning av stegen, var uppmärksam så att du öppnar upp båda stegdelarna på ett säkert sätt. Lås också fast plattformen [F] ordentligt genom att trycka lätt med handen.
2. Vid förvaring lyfter du plattformen [F] och fäller ihop stegen.

Trappstegar – art.nr. 8050-xxx: För att låsa upp, för in plattformslåset [F-1], lyft därefter plattformen [F] och fäll ihop stegen helt.

Användning av säkerhetsstödbågen:

(Trappstegar – art. nr. 8050-xxx, 8030-xxx)

1. Dra ut säkerhetsfästet uppåt. Hållaren låser sig automatiskt.
2. Skjuta in säkerhetsstödbågen: Lossa först låsmekanismen [I-1] på ena sidan och tryck in fästbygeln lite, släpp sedan låsmekanismen [I-1] på andra sidan och tryck in låsbygeln fullständigt.

7. Transport och förvaring

ANMÄRKNING – Risk för skador!

Vid en felaktig hantering av stegen vid transport och förvaring kan skador på stegen uppstå.

- För att undvika eventuella skador, skall stegen (och eventuella tillbehör) fästas säkert vid transport (t.ex. på takräcke eller inne i bilen).
- Förvaringen av stegen bör ske under torra förhållanden, stående i lodrät position.
- Förvara stegen så att den är skyddad mot lekande barn och så att den inte utgör någon fara för människor.
- Se om stegen är permanent uppställd till att den inte används av obefogade personer (till exempel av barn).

8. Skötsel, reparation och underhåll

- Stegen måste kontrolleras regelbundet för skador. Funktionen på rörliga delar måste kunna garanteras.
- Reparationer och underhållsarbeten på stegen måste utföras av en yrkeskunnig person och enligt tillverkarens anvisningar.

Anmärkning: En yrkeskunnig person är en person som exempelvis genom att delta i ett skolningstillfälle som anordnats av tillverkaren har erhållit de kunskaper som krävs för att genomföra reparations- eller underhållsarbeten.

- Vid reparation eller byte av delar, såsom exempelvis fötter, måste man vid behov kontakta tillverkaren eller återförsäljaren.

9. Förpackning och bortskaffande



WARNING – Risk för kvävning!

Förpackningsmaterial är inte en barnleksak, det finns risk för kvävning.

Stegen ska kasseras enligt gällande bestämmelser.

10. Service och reservdelar

Denna bruksanvisning finner du också i Internet på adressen **www.hailo.de**.

HAILO-Werk • Daimlerstr. 8 • 35708 Haiger, Germany
Tel.: +49(0)2773 82-0 • Fax: +49(0)2773 82-1239
E-mail: info@hailo.de • www.hailo.de

11. Kontrollschema

Vid den regelbundna inspektionen av stegen ska kontrollpunkterna 1.-7. beaktas. Om en av de kontrollerade punkterna ger ett icke godtagbart resultat, bör stegen INTE användas.

För en yrkesmässig användning av stegen krävs att en regelbunden kontroll utförs av en behörig person.

(Översikt över kontrollpunkterna [illustration], se sida 5.)

- 1. Allmänna Protokollpunkter** - Finns det några föroreningar (t.ex. smuts, lera, färg, olja eller fett) på stegen? Alla fästelement (nitar, skruvar, bultar etc.) måste finnas på plats. Är fästelementen ev. lösa eller rostiga?
- 2. Stegben, steg** - Är stegbenen och förstyrningsdelarna ev. böjda, bågformade, vridna, buckliga, söndriga, rostiga eller ruttna? Alla steg måste finnas på plats. Är stegyterna ev. nötta, lösa, rostiga eller skadade?
- 3. Plattform med låshake, handledare, beslag** - Kontroll av funktion, styrka och fullständighet samt av skador och rostangrepp.
- 4. Stegfötter** - Kontrollera fötterna med avseende på styrka, slitage och skador. Alla stegfötter måste finnas på plats.
- 5. Spridningssäkerhet** - Finns det några skador, sprickor, på spännvajer? Är fästpunkterna i gott skick?
- 6. Stödbåge/multifunktionsskal** - Finns det några skador, sprickor?
- 7. Stegens produktmärkning** - Finns alla märkningar på plats och är de i gott, läsbart skick?

Innhold

| | |
|---|----|
| Illustrasjoner | 4 |
| 1. Innledning | 90 |
| 2. Produktoversikt | 91 |
| 3. Leveransen inneholder | 91 |
| 4. Forskriftsmessig bruk | 91 |
| 5. Sikkerhetsanvisninger | 92 |
| 6. Oppstilling og bruk | 94 |
| 7. Transport og lagring | 95 |
| 8. Pleie, reparasjon og vedlikehold | 95 |
| 9. Emballasje og kassering | 95 |
| 10. Service og reservedeler | 96 |
| 11. Sjekkliste | 96 |

Med forbehold om tekniske endringer.

1. Innledning



Denne bruksanvisningen beskriver sikker bruk av stigen. Av sikkerhetsgrunner ber vi deg lese nøye gjennom bruksanvisningen før du tar stigen i bruk, og oppbevare den for senere referanse.

Den här bruksanvisning är en del av stigen. Hvis stigen gis videre til andre, skal bruksanvisningen følge med.



A = antall stigenivåer inkludert plattform

B = maksimal nyttelast

C = stogens vekt

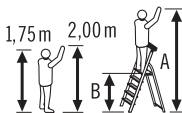

Person til referanse mellom kroppshøyde og vertikal rekkevidde

A = maksimal vertikal rekkevidde

B = maksimal stående høyde

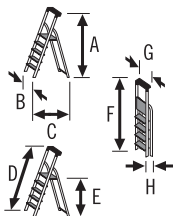

Dimensjoner på den installerte stigen

A = høyde, B = bredde, C = dybde

D = stige-lengde, E = maksimal høyde

Dimensjoner på stigen, når den er innfelt

F = lengde, G = bredde, H = dybde

2. Produktoversikt

Oversikt over stige-komponenter (se illustrasjoner på side 4):

- | | |
|-------------------------------|---------------------------|
| [A] Stigebetegnelse/typeskilt | [F] Plattform |
| [B] Fremre stigevinge | [G] Reim (modellavhengig) |
| [C] Bakre støttevinge | [H] Oppbevaringsboks |
| [D] Stigetrinn | [I] Sikkerhetsbøyle |
| [E] Fot | [J] Bøyle |

Den produktspesifikke informasjonen for hver stige-type er oppgitt på stige-kjennetegnene [A].

Produksjonsdatoen er stemplet på undersiden av plattformen (kalenderuke / år).

3. Leveransen inneholder

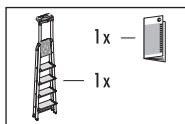

- 1 x Trappestigen
- 1 x Bruksanvisning

Kontroller innholdet om det er fullstendig og mulig transportskade før du bruke det.



ADVARSEL – Fare for kveling!

Emallasjematerial er **INGEN** leketøy for barn.
Fare for kveling ved feilbruk.

4. Forskriftsmessig bruk

Stigen skal kun brukes slik det beskrives i denne bruksanvisningen. All annen bruk anses som upassende og kan føre til skade på eiendom eller til og med personskade.

Stigen er ikke et leketøy.

Produsenten eller forhandleren påtar seg intet ansvar for skader forårsaket av feil bruk.

Stigen oppfyller

Europeisk standard norm EN 131.

Du er ansvarlig for
privatbruk eller på jobb.



Maksimalt belastning er 150 kg.

Forandringer på stigen som ikke er godkjente av produsenten vil automatisk slette alle garanti- og reklamasjonskrav.

no

5. Sikkerhetsanvisninger



ADVARSEL – Fare for alvorlige skader!

Feil bruk eller håndtering av stigen fører til risiko for alvorlig skade eller død.

Ved bruk av stigen er det alltid fare for fall. Husk å sikre deg for fall når du bruke stigen.

Ekstra sikkerhetsinformasjonssymboler:



Advarsel, fall av stigen.



Les hele bruksanvisningen.



Hver gang stigen er i bruk skal den først kontrolleres for ytre skader. Bruk aldri en stige som er skadet.



Maksimal belastning.



Stigen skal plasseres på jevnt underlag.



Len deg ikke ut mot siden.



Stigen skal kun brukes på rent underlag.



Det må aldri befinne seg flere enn én person på stigen / på hver stigevinge



Klatre opp og ned på stigen med ansiktet vendt innover.



Hold alltid fast med én hånd i stigen. Hvis det ikke er mulig å arbeide på den måten, må det treffes ekstra tiltak.



Unngå belastning ut på siden - f.eks. ved boring i mur eller betong.



Gjenstander som tas med opp på stigen, må ha lav vekt og være enkle å håndtere.



Bruk solid skotøy når du står på stigen.



Har du helse til å gå opp på stigen?

Enkelte helsetilstander, bruk av medisiner, bruk av alkohol eller narkotika kan gjøre det farlig å bruke stigen.

Stå ikke i lang tid av gangen på stigen (tretthet er en risiko).

Hvis stigen transporteres på takstativ eller på et lastepan må den festes og merkes på en slik måte at det ikke oppstår skader.

Forviss deg om at stigen passer til bruken.

Fjern alltid søl fra stigen; f.eks. våt maling, smuss, olje eller snø.

Bruk ikke stige utendørs når været er dårlig (sterk vind, frost, is).

Stiger som brukes profesjonelt skal kontrolleres regelmessig av en godkjent person (se driftssikkerhetsforordningen).

Når stigen stilles opp er det fare for å støte bort i fotgjengere, biler eller dører. Hvis mulig, låses dører (ikke nødutganger) og vinduer i arbeidsområdet.



NB!! Elektrisk høyspenning eller fare!

Bestem alle faremomenter som kommer fra elektriske driftsmidler i arbeidsområdet, f.eks. høyspentlinjer eller andre frittliggende elektriske installasjoner.



For arbeider som må utføres under spenning eller i nærheten av elektriske ledninger skal det ikke brukes strømførende stiger.



Bruk ikke stigen som bro.

Gjør aldri forandringer på stigen eller deler av den.

Ikke flytt stigen mens du jobbe opp.

Ved bruk utendørs tar hensyn på sterk vind.



Stigen er egnet for privat og yrkesbruk.



Det er ikke tillatt å gå ut til siden fra stigen.



Vær nøye med at begge sidene av stigen åpnes helt og sikres før du tar den i bruk.



Stigen kan ikke brukes som skrå-stige så lenge den er ikke merket for.



Maksimal belastning er 10 kg på multifunksjons-skallet og festemekanismen på trappestigen.



Ikke bruk multifunksjonsskallet eller festemekanismen på trappestigen som sitteflate eller et trinn.

6. Oppstilling og bruk

(Illustrasjoner for oppsett og drift, se side 5.)

Installasjon og lagring av stigen:

1. Når du installerer stigen, vær oppmerksom på at begge stige-ben åpnes fullstendig og sikkert. Lås også plattformen [F] ved å trykke forsiktig med hånden.
2. For oppbevaring, løft plattformen [F] og slå sammen stigen. Trappestiger - Art.-Nr. 8050-xxx: For å låse opp, sett inn plattformslåsen [F-1], løft plattformen [F] og slå sammen stigen fullstendig.

Bruk av sikkerhetsbøylene:

(Trappestiger - Art. 8050-xxx, 8030-xxx)

1. Trekk sikrings-festebraketten oppover. Festebraketten kobles inn automatisk.
2. Sett inn sikrings-festebraketten: Løsne først låsemekanismen [I-1] på den ene siden og skyv festebraketten litt inn, slipp deretter låsemekanismen [I-1] på den andre siden og skyv festebraketten helt inn.

7. Transport og lagring

MERKNAD - Vokt deg for skader!

Feil håndtering av stigen under transport og oppbevaring kan føre til skade på stigen.

- For å unngå skader er det viktig at stigen (inkludert tilbehør, om nødvendig) feste godt når den transporteres (f.eks. på takstativ eller i bil).
- Stigen bør oppbevares sammenfoldet i et tørt miljø, stående vertikalt eller flatt.
- Lagre stigen på en slik måte at barn ikke kan leke på den og den ikke er til hinder for noen (snublefare).
- Hvis stigen er permanent installert, sørg for at den ikke brukes av uautoriserte personer (f.eks. barn).

8. Pleie, reparasjon og vedlikehold

- Stigen må kontrolleres regelmessig for skader. Se etter at bevegelige deler fungerer.
- Kun fagfolk kan reparere eller vedlikehold stigen.
Merknad: Godkjent fagfolk er forhandler eller folk som har fått undervisning av produsenten.
- Når du skal bytte eller reparere stige tar kontakt med forhandlerne.

no

9. Emballasje og kassering



ADVARSEL - Fare for kveling!

Emballasjen er ikke et barneleke, det er fare for kvelning. Stigen skal deponeres i henhold til gjeldende forskrifter.

10. Service og reservedeler

Bruksanvisning finner du også på www.hailo.de.

HAILO-Werk • Daimlerstr. 8 • 35708 Haiger, Germany

Tel.: +49(0)2773 82-0 • Fax: +49(0)2773 82-1239

E-mail: info@hailo.de • www.hailo.de

11. Sjekkliste

Regelmessig inspeksjon av stigen skal inneholde punktene

1. til 7. Er du usikker eller misfornøyd etter du kontrollerte stige så skal du IKKE bruk stige.

I profesjonell bruk skal stigen kontrolleres regelmessig av en godkjent person.

(Oversikt over kontrollpunkter [illustrasjon] se side 5.)

1. Generelle kontrollpunkter

Er det mye smuss (slam, maling, olje eller fett) på stigen?

Alle fester (nagler, skruer, bolter osv.) må finnes på plass.

Er noen av festene løse eller har rustet?

2. Stige-ben, trinn

Er stige-ben og avstivningsbærer muligens bøyd, buet, vridd, bulket, sprukket, korrodert eller råtnet?

Alle trinn må være komplette.

Er trinnene muligens slitte, løse, korroderte eller skadet?

3. Plattform med låsefeste, ledd, beslag

Kontroller funksjonalitet, styrke og fullstendighet, samt for skade og korrosjon.

4. Stigeføtter

Sjekk føtter for styrke, slitasje og skade.

Alle stigeføttene må være på plass.

5. Spredningsbeskyttelse

Er det skader, sprekker, på spennkabelen?

Er festepunktene i bra stand?

6. Festemekanisme / multifunksjonsskall

Er der noen skader eller sprekker?

7. Merking av stigen

Er all merking /typeskilt på plass og godt lesbare?

| | |
|-------------------------|-----|
| 目次 | |
| イラスト | 4 |
| 1. はじめに | 97 |
| 2. 各部名称 | 98 |
| 3. 納品内容 | 98 |
| 4. 使用用途 | 98 |
| 5. 安全注意事項 | 99 |
| 6. セットアップ/操作 | 101 |
| 7. 運搬/保管 | 102 |
| 8. お手入れ/修理/メンテナンス | 102 |
| 9. 包装/廃棄 | 102 |
| 10. サービス/交換部品 | 103 |
| 11. チェックリスト | 103 |

技術的な変更がある場合があります。

1. はじめに



この取扱説明書では脚立の安全な使用方法が説明されています。安全のために使用前にこの脚立取扱説明書を熟読し、必要なときに取り出せるようにきちんと保管してください。

この取扱説明書は脚立の付属品として取り扱ってください。脚立を譲渡する場合は取扱説明書を添付してください。



A = 天板を含む踏ざん数
 B = 最大定格荷重
 C = 脚立重量

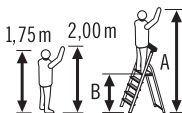

身長と手が届く高さの例
 A = 手が届く高さ(最大)
 B = 立てる高さ(最大)

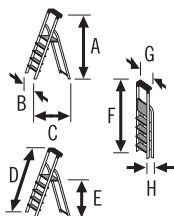

設置状態での脚立の寸法
 A = 高さ, B = 幅, C = 奥行
 D = 梯子面長さ
 E = 立てる高さ(最大)

折りたたんだ状態での寸法
 F = さ, G = 幅, H = 行

no

ja

2. 各部名称

脚立各部名称(4ページのイラストを参照):

- | | |
|---------------|------------|
| [A] 脚立製品識別ラベル | [G] 張りロープ |
| [B] 前脚柱 | (設計により異なる) |
| [C] 後支持脚柱 | [H] 多機能受け皿 |
| [D] 踏ざん | [I] 安全ハンドル |
| [E] 足先キャップ | [J] ハンドル |
| [F] 天板 | |

脚立各タイプ特有の情報は脚立製品識別ラベル [A] に記載されています。

製造年月日(週/年)は天板の裏側に刻印されています。

3. 納品内容

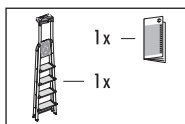

- 1 x 脚立
- 1 x 取扱説明書

使用前には、納品内容が全て揃っていること、輸送による損傷がないことを点検してください。



警告 - 窒息!

梱包材は玩具ではありません。適切に取り扱われない場合、窒息の危険を伴います。

4. 使用用途

この脚立はこの取扱説明書に記載されている方法でのみ使用してください。その他の使用は用途に応じた使用とはいえません。物的損害や負傷に繋がる危険があります。

脚立は子供用玩具ではありません。

メーカーまたは販売店は、不適切な使用によって引き起こされた損害について一切の責任を負いません。

この脚立はヨーロッパ規格 EN 131 に適合しています。

これは「職業目的以外」また「職業目的」の使用に分類される製品です。

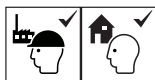

この脚立の最大積載荷重は150 kgです。

製造元により認可されていない脚立の改造は保証および補償を無効にします。

5. 安全注意事項



警告 - 重篤な負傷を招く危険!

脚立の不適切な使用または取り扱いにより重篤な負傷、場合によっては生命の危険を伴うリスクが発生します。

脚立を使用するとき常に転落の危険があります。脚立の取り扱いの際、または脚立上では転落の危険を最低限に抑えられるように作業を行ってください

安全情報追加シンボル



警告、脚立から。



指示書に従ってください。



納品後に脚立を点検してください。使用毎に脚立に破損がないか事前に目視点検を行い、安全な方法で使用してください。脚立に破損がある場合は使用しないでください。



最大定格荷重。



脚立は平らで、安定した場所に設置してください。



横方向に身を乗り出すことを避けてください。



汚れている場所には脚立を設置しないで下さい。



使用可能人員数。



顔を背けた状態で脚立を昇降しないで下さい。



昇降の際、脚立をしっかりと握ってください。脚立上で作業を行う場合、脚立をしっかりと握るか、それができない場合にはその他の安全措置をとってください。



硬い物質(壁やコンクリート)を横方向からドリル穿孔するなど、脚立に横方向荷重をかける作業を避けてください。



重い、または取り扱いが難しい機器を持参して脚立を使用しないで下さい。



脚立に昇るときは適切な靴を着用してください。



体に不自由がある場合は、脚立を使用しないでください。健康状態に問題がある、服薬している、アルコールまたは薬物を乱用している場合、脚立上での安全性が損なわれます。

定期的な休憩を取ることなく、脚立上で長時間にわたって作業を行わないでください(疲労はリスクのひとつです)。

脚立を移動させるときに紐で縛り付ける場合など、脚立を破損させないように気を付けて下さい。
また、脚立が適切な方法で固定/保管されていることを確認してください。

使用目的に適した方法で脚立の使用が行われているか確認してください。

塗料、汚れ、油類、雪などが付着しており、清浄されていない脚立は使用しないで下さい。

脚立を強風など、天候状況が悪い場合に屋外で使用しないでください。

職業目的に使用される場合、各国の規定に従った方法で必ずリスク評価を行ってください。

脚立の設置の際、歩行者、自動車、ドアなどに衝突する危険があることに留意してください。可能な場合、作業範囲のドア(非常口を除く)や窓を施錠してください。



警告、電気による危険。

高電圧の架空線またはその他の電気機器など、作業エリア内の電気機器からのすべてのリスクを確認してください。感電の危険がある場合は、脚立を使用しないでください。



感電の可能性がある作業を行わなければならない場合、通電する脚立を使用しないで下さい。



脚立を架橋として使用しないでください。

脚立を改造しないで下さい。

脚立上に立っている場合、脚立を移動させないで下さい。

通風には注意してください。



この脚立は「職業目的以外」および「職業目的」にご利用頂けます。



人員は脚立から別の場所に横方向に移動しないで下さい。



使用前に脚立を完全に開いてください。



脚立の状態のままではしごとして使用しないで下さい。



多機能受け皿またはのハンドルにかけることができる負荷は最大で10 kgです。



多機能受け皿または脚立ハンドルに座ったり踏ざんとして使用しないでください。

6. セットアップ/操作

5ページに構造および使用方法に関するイラストをご用意しています。

脚立の設置および保管

1. 脚立を立てる際に両脚柱が完全に開いており、ロックがかけられていることを確認してください。天板 [F] を手で軽く押し追加的にロックをかけます。
2. 保管の際には天板 [F] を持ち上げ脚立を折りたたみます。

脚立 - 製品番号 8050-xxx: 天板ロック機構 [F-1] のロックをスライドさせ解除しながら、天板 [F] を持ち上げ脚立を折りたたみます。

安全ハンドルの操作:

(脚立 - 製品番号 8050-xxx、8030-xxx)

1. 安全ハンドルを上にはき上げます。安全ハンドルが自然にはまります。
2. 安全ハンドルを格納する: まず片側のロック解除ボタン[1-]を緩めて安全ハンドルを少し押し込み、次にもう片側のロック解除ボタン[1-]を緩めて安全ハンドルを完全に格納します。

7. 運搬 / 保管

注意 - 脚立破損の注意!

輸送や保管の際に脚立を不適切に取り扱うことにより、脚立が破損してしまうことがあります。

- ・脚立 (場合によってはその付属品) の破損を防ぐため、脚立は運搬の際 (ルーフキャリアや車内などに) しっかりと固定してください。
- ・脚立は折り畳み、乾燥した場所に垂直に立てたまたは水平に置いた状態で保管してください。
- ・子供がその付近で遊べるような場所、人の邪魔になるような場所には保管しないでください。
- ・脚立が常時設置される場合は、権限のない人物 (子供など) が使用できないことを確認してください。

8. お手入れ/修理/メンテナンス

- ・脚立に破損がないか定期的に点検してください。稼動部品の機能性を確認してください。
- ・はしごの修理およびメンテナンス作業は、資格のある人物によりメーカーの指示に従って行ってください。
注意: 資格のある人物とは、メーカーの提供する訓練に参加した経験があるなど、修理やメンテナンスを行う知識を備えた人物です。
- ・足先キャップなど部品の修理や交換には、必要に応じてメーカーまたは販売店にお問い合わせください。

9. 包装/廃棄



警告 - 窒息!

梱包材は玩具ではありません。窒息の危険を伴います。

脚立を廃棄する場合は現行の規則に従って処分してください。

10. サービス/交換部品

この取扱説明書は、インターネットホームページにもご用意しています。www.hailo.de.

HAILO-Werk • Daimlerstr. 8 • 35708 Haiger, Germany

Tel.: +49(0)2773 82-0 • Fax: +49(0)2773 82-1239

E-mail: info@hailo.de • www.hailo.de

11. チェックリスト

脚立の定期点検には 1-7 の点検項目を取り入れてください。点検された項目の中に満足のいく結果が得られないものがある場合、脚立を使用しないでください。

職業用として使用する場合、脚立には有資格者による定期点検が必要となります。

チェックポイント(イラスト)の一覧は5ページを参照してください。

- 1. 一般的な点検項目** - 汚れ（汚物、泥、塗料、オイル、グリース）などが脚立上に見られますか？
全ての接続部品（リベット、スクリュー、ボルトなど）が取り付けられています。緩んでいるまたは腐食している固定部品がありますか？
- 2. 脚柱、踏ざん** - 脚柱/踏ざん/踏ざん接合部分に曲がり、ねじれ、へこみ、裂け、腐食が見られますか？ 全ての踏ざんが揃っている状態でなければなりません。踏ざんに磨耗、緩み、腐食、破損が見られますか？
- 3. ロックキャッチのある天板、間接部、金具** - 機能性、固定状態、部品が揃っていること、破損および腐食を点検。
- 4. 足先キャップ** - 足先キャップがしっかりとハマっていること、破損がない状態であることを点検します。全足先キャップが揃っている状態でなければなりません。
- 5. 開き止め機構** - 張りロープに破損、ひびが見られますか？ 固定点は正常な状態ですか？
- 6. ハンドル/多機能受け皿** - 破損、割れが見られますか？
- 7. 脚立製品識別ラベル** - 全ての製品識別ラベルが取り付けられており、きちんと読める状態ですか？

| | |
|--------------------|-----|
| 目录 | |
| 插图 | 4 |
| 1. 导言 | 104 |
| 2. 产品概述 | 105 |
| 3. 供货范围 | 105 |
| 4. 按规定使用 | 105 |
| 5. 安全提示 | 106 |
| 6. 搭建 / 操作 | 108 |
| 7. 运输 / 储存 | 109 |
| 8. 保养/维修/维护 | 109 |
| 9. 包装 / 废弃处理 | 109 |
| 10. 服务 / 备件 | 110 |
| 11. 清单 | 110 |

1. 导言



本使用说明书介绍了人字梯的安全使用方法。出于安全考虑，请在使用前仔细阅读本使用说明书，并将其妥善保管，以便日后查阅。

本使用说明书是梯子的一部分。

将人字梯转交他人时，要连同使用说明书一起给予。



A = 踏板数量，包括平台
B = 最大有效载荷
C = 梯子重量

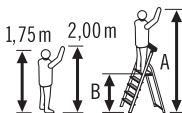

身高和摸高的参考人员
A = 最大可用身高
B = 最大可用摸高

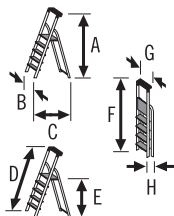

处于架设状态的梯子尺寸
A = 高度, B = 宽度, C = 深度
D = 梯子长度
E = 最大可用垂直高度
处于折叠状态的梯子尺寸
F = 长度, G = 宽度, H = 度

2. 产品概述

梯子部件概览（参见第 4 页的图解）：

- | | |
|-----------|-----------------|
| [A] 梯子标识 | [F] 平台 |
| [B] 前侧爬梯 | [G] 紧固绳（根据结构形式） |
| [C] 后侧支撑梯 | [H] 多功能托板 |
| [D] 踏板 | [I] 安全固定夹 |
| [E] 梯子脚 | [J] 固定夹 |

每种梯子型号的产品特定信息在梯子标识 [A] 上标出。

制造日期印在平台下侧（日历周/年）。

3. 供货范围

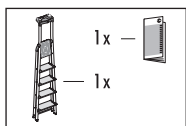

1 x 单侧人字梯

1 x 使用说明书

在继续使用前，请检查组件的完整性以及是否存在运输损伤。



警告 - 窒息的危险！

包装材料不可供儿童玩耍，如使用不当，将可能导致窒息危险。

4. 按规定使用

必须按照本使用说明书的描述使用人字梯。任何其他用途均视作不符合规定，可能导致财产损失甚至人身伤害。梯子不是儿童玩具。

制造商或经销商对因未按规定使用造成的损坏拒绝承担任何责任。

此梯子符合欧洲标准 EN 131 的要求。

其所属应用类别为

“专业用途”和“非专业用途”。

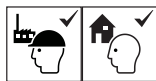

梯子的最大有效载荷为 150 千克。

未经制造商授权对人字梯进行改造将造成保修和质保失效。

5. 安全提示



警告 - 严重受伤危险!

不按规定使用或操作梯子会导致可能导致严重受伤或死亡的风险。

在使用梯子时，始终存在坠落危险。因此，在进行所有与梯子相关和在梯子上作业时，必须尽可能地把坠落危险降至最低。

附加的安全信息图标



警告：谨防从梯子上坠落。



请遵照说明。



交货后请检查梯子。在每次使用前应目检梯子是否存在损伤，并确保安全使用。不要使用已损坏的梯子。



最大可能的有效负荷。



请勿在不平坦或不坚固的地面上使用梯子。



避免身体向一侧探出。



请勿将梯子安置在脏污的地面上。



最大可能的用户数量。



在上、下梯子时，不得将头扭向一旁。



在梯子上爬上爬下时要扶稳。在作业过程中应用手抓紧梯子，如无法做到，则应采取其它安全措施。



避免进行可能导致梯子一侧载荷的作业，例如：在坚固材料一侧钻孔。



在使用梯子时，请勿穿戴较重或不轻便的装备。



请勿穿着不适当的鞋子登梯子。



在身体存在某方面缺陷的情况下请勿使用梯子。在使用梯子时，特定的健康条件、服用药物、酗酒或滥用毒品将可能导致危险发生。

不要过长时间地且无定期间歇地在梯子上停留（疲劳不利于安全使用）。

在运输梯子时应（例如通过拴紧）防止造成损伤，并确保梯子已通过适当的方式完成固定/安装。

确保梯子按照合适的用途使用。

请勿使用被例如湿油漆、脏污、油或雪弄脏的梯子。

在不利的天气条件下，不要在室外使用梯子（例如大风）。

针对专业用途，必须在遵循使用地点所属国家法律规定的前提下执行风险评估。

放置梯子时要注意发生碰撞的风险，例如：与行人、车辆或门碰撞。如果可能的话，锁闭作业区域内的门（紧急出口除外）和窗。



警告：谨防电击危险。



确认作业区域内所有因电气作业工具可能造成的风险，例如：高压架空电线或其他裸露的电气作业工具，当存在电击危险时，请勿使用梯子。

进行不可避免的带电作业时，请勿使用导电的梯子。



不要将梯子用作搭桥。

不得改动梯子的结构。

当有人站在梯子上时，不得移动梯子。

在室外使用时，应注意风力作用。



梯子用于专业用途和非专业用途。



请勿从单侧人字梯上侧向（离开梯子）登上另一台面。



在使用前将梯子完全打开。



不得将单侧人字梯用作直梯，除非其设计适合作为直梯使用。



在单侧人字梯的多功能托板或固定架上负载最大 10 kg。



请勿将单侧人字梯的多功能托板或固定夹用作承重面或踏板面。

6. 搭建 / 操作

安装和操作图解参见第 5 页。

架设和存放梯子：

1. 架设梯子时，要注意梯子的两个部分展开是否完整和牢固。手动轻压平台 [F] 即可将其锁定。
2. 若要存放，抬高平台 [F] 并折叠梯子。

单侧人字梯 -产品编号 8050-xxx-：若要解锁，请推入平台锁定装置 [F-1]，抬起平台 [F] 并完全折叠梯子。

操作安全固定夹：

(单侧人字梯 -产品编号 8050-xxx, 8030-xxx)

1. 将安全固定夹向上拉出。固定夹将自动锁紧。
2. 推入安全固定夹：然后松开一侧锁定装置 [I-1]，并将固定夹稍稍推入，接着松开另一侧锁定装置 [I-1] 并将固定夹完全推入。

7. 运输 / 储存

瓊刻 - 小心损坏！

在运输和存放过程中不当操作梯子可能会导致梯子损坏

- 为避免造成任何损坏结果，在运输过程中（例如在车顶行李架上或汽车内）须将梯子牢固固定（必要时包括配件）。
- 梯子应折叠收拢直立或平躺储存在干燥的环境中。
- 储存梯子时，要避开玩耍的儿童并且不妨碍他人。
- 在持久性安置梯子时，应确保其不会被未经授权者（例如儿童）擅自使用。

8. 保养/维修/维护

- 必须定期检查梯子有无损坏。必须保证活动部件的功能完好。
- 必须由专业人员按照制造商说明针对梯子执行维修和维护作业。

备注：所谓专业人员指的是知晓如何执行维修或维护作业（例如通过参加制造商组织的培训）的人员。

- 如需维修和更换部件（例如撑脚），应在必要时联系制造商或经销商。

9. 包装 / 废弃处理



警告 - 窒息的危險！

包装材料存在导致儿童窒息等隐患，不可供儿童玩耍。

按照现行的相关规定对梯子进行废弃处理。

10. 服务/备件

用户也可登录网站 www.hailo.de 参阅本使用和操作说明书。

HAILO-Werk • Daimlerstr. 8 • 35708 Haiger, Germany

Tel.: +49(0)2773 82-0 • Fax: +49(0)2773 82-1239

E-mail: info@hailo.de • www.hailo.de

11. 清单

定期检查梯子时，要注意的检查项 1-7。如果有一项检查结果不令人满意，则不得使用梯子。

在梯子用于工商业用途时，需要由专业人员进行定期检查。

检查项目概览（图解）见第 5 页。

1. 一般检查项

梯子上是否有污染物（例如：污物、污泥、油漆、油或脂）？所有紧固件（铆钉、螺栓、螺柱等）必须齐全。紧固件是否松动或被腐蚀？

2. 梯子腿，踏板

梯子腿和加固支撑是否变形、弯曲、扭曲、凹陷、破裂、腐蚀或腐朽？

梯子的所有踏板必须齐全。

梯子踏板是否有磨损、松动、腐蚀或损坏？

3. 带锁扣的平台、关节、护板

检查功能性、牢固度、完整性以及是否有损坏和腐蚀。

4. 梯子脚

检查梯脚的牢固度、磨损和损坏情况。梯子脚必须齐全。

5. 防张开装置

紧固绳上是否存在损坏、裂纹？固定点是否状态完好？

6. 固定夹/多功能托板

是否有损坏、裂纹？

7. 梯子标识

标识是否完整，字迹是否可辨？



1223249 • Rev. 2022-01 • NU

Hailo-Werk • Rudolf Loh GmbH & Co. KG
Daimlerstraße 8 • 35708 Haiger, Germany
Telefon: +49 (0) 2773 82-0 • Telefax: +49 (0) 2773 82-1239
E-Mail: info@hailo.de • www.hailo.de